

DEUTSCH	3
ENGLISH	19
FRANÇAIS	35
ITALIANO	51
ESPAÑOL	67
NEDERLANDS	83
SVENSKA	99
SUOMI	115
DANSK	131
РУССКИЙ	147

VIELEN DANK, DASS
SIE SICH FÜR DIESES
SWAROVSKI OPTIK
PRODUKT ENTSCHIEDEN
HABEN. BEI FRAGEN
WENDEN SIE SICH BITTE
AN IHREN FACHHÄNDLER
ODER KONTAKTIEREN SIE
UNS DIREKT UNTER
SWAROVSKIOPTIK.COM.

1. ÜBERBLICK

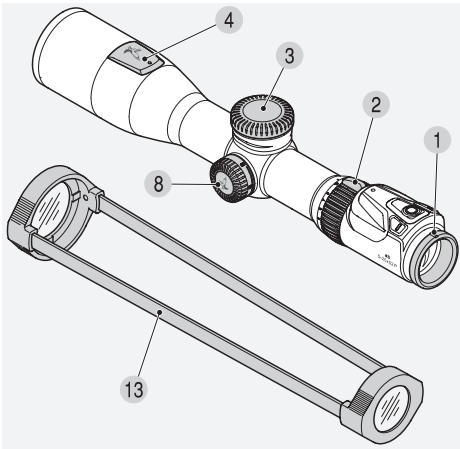

- 1 Dioptrienstellung
- 2 Vergrößerungsstellring
- 3 Batteriedeckel
- 3.1 Batterie (CR123A)
- 3.2 Stellwerkzeug
- 3.3 Torxschlüssel
- 4 Abdeckung Höhenverstellung
- 5 Höhenverstellung
- 6 Abdeckung Seitenverstellung
- 7 Seitenverstellung
- 8 Parallaxeturm
- 9 Messtaste
- 10 Helligkeitsregelung Absehensbeleuchtung +
- 11 Helligkeitsregelung Absehensbeleuchtung -
- 12 LED Bluetooth®*
- 13 Klarsichtschutzkappen

*Bluetooth ist ein Warenzeichen von Bluetooth SIG, Inc.

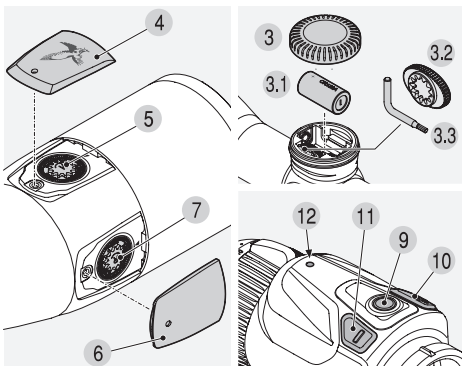

2. BEDIENUNG

2.1 EINSTELLUNG DER BILDSCHÄRFE

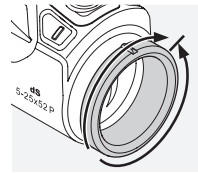

Ihre individuelle Einstellung für die beste Schärfe des Absehens erreichen Sie durch einfaches Drehen des Dioptrienstellrings. Drehen Sie erst den Dioptrienstellring ganz nach links (gegen den Uhrzeigersinn) und dann nach rechts, bis das Absehen die optimale Schärfe zeigt. Ist das Absehen scharf gestellt, ist auch das Display scharf gestellt.

2.2 DAS WECHSELN DER VERGRÖßERUNG

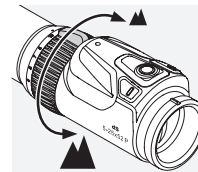

Durch Drehen des Vergrößerungsstellrings um bis zu 180° können Sie die gewünschte Vergrößerung stufenlos einstellen. Die Skala am Stellring ermöglicht ein einfaches und komfortables Ablesen der Einstellung. Zur besseren Orientierung besitzt der weiche, gerippte Stellringüberzug eine Nase. Ändert sich die Vergrößerung, passt sich die Position des Haltepunkts und der Windfäden nahezu zeitgleich an.

2.3 DAS ABSEHEN IN DER 2. BILDEBENE (OKULARBILDEBENE)

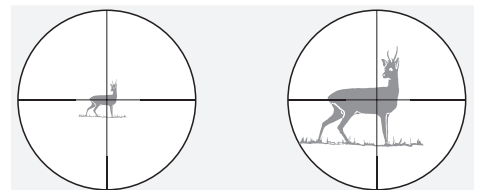

Bei Änderung der Vergrößerung bleibt das Absehen gleich groß – es wird zwar die Größe des Bildes, nicht aber die des Absehens und Displays verändert. Selbst bei hohen Vergrößerungen wird nur wenig vom Ziel verdeckt.

2.4 BETRIEBUNG DES PARALLAXETURMS

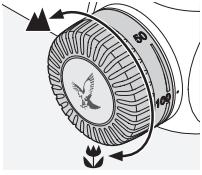

Mit dem Parallaxeturm können Sie die optimale Schärfe für jede Zielentfernung einstellen und Zielfehler durch Parallaxe vermeiden. Die Parallaxeeinstellung kann von 50 m bis unendlich

genommen werden.

Stellen Sie die Vergrößerung auf größtmöglich und drehen Sie den Parallaxeturm solange, bis das Bild am schärfsten erscheint. Bewegen Sie nun das Auge im Bereich der Austrittspupille hin und her. Bewegt sich dabei das Absehen gegenüber dem Bild, korrigieren Sie die Parallaxeeinstellung solange, bis zwischen der Bewegung des Absehens und der Bewegung des Bildes kein Unterschied mehr erkennbar ist.

2.5 BETRIEBUNG DER ABSEHENSBELEUCHTUNG

1. Ein/Aus Taste

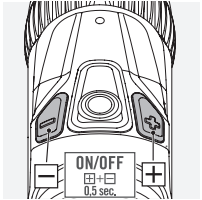

Drücken Sie zum Einschalten der Absehensbeleuchtung (Nachtabsehen) gleichzeitig die Plus- und Minustaste eine halbe Sekunde lang. Alternativ können Sie entweder nur die Plus- oder nur die Minustaste eine

halbe Sekunde lang drücken.

2. Helligkeitsregelung

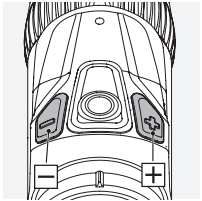

Ist die Absehensbeleuchtung eingeschaltet, können Sie nun die Helligkeit mittels der +/- Tasten einstellen und dabei aus 64 Helligkeitsstufen Ihre präferierte Einstellung wählen. Zum schnellen Finden der optimalen

Helligkeit kann die Taste gedrückt gehalten werden (Dauerimpuls), durch einmaliges Drücken der Tasten (Einzelimpuls) nehmen Sie die Feinjustierung vor.

3. Ausschalten

Drücken Sie zum Ausschalten der Absehensbe-

leuchtung die Plus- und Minustaste eine Sekunde lang. Nach 40, 60 oder 80 Sekunden (der Zeitraum kann in der App voreingestellt werden) schaltet sich die Absehensbeleuchtung automatisch aus.

2.6 DISPLAYDARSTELLUNG MIT FUNKTIONEN UND WARNUNGEN

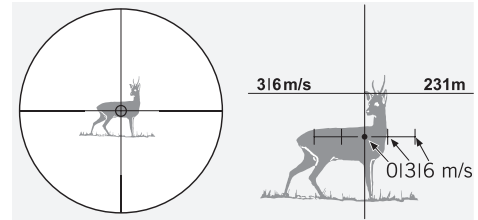
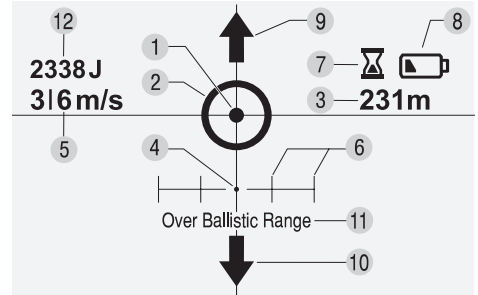

1 Beleuchtetes Absehen

2 Zielmarke für die Entfernungsmessung

Durch ein Drücken auf die Messtaste erscheint ein Leuchtkreis, die Zielmarke für die Entfernungsmessung (siehe unter Punkt 2.7 „Messen von Entfernung und Haltepunktkorrektur“).

3 Entfernung

Die exakt gemessene Entfernung können Sie in der App auf Meter oder Yard einstellen.

4 Korrekter Haltepunkt

Bemessung siehe unter Punkt 2.7 „Messen von Entfernung und Haltepunktkorrektur“.

5 Windstärke

In der App können Sie zwischen zwei Windstärken sowie zwischen metrischen oder imperialen Angaben wählen.

6 Windfäden

Die Abstände der Windmarken ergeben sich aus Entfernung und ballistischen Daten Ihrer Waffen-Munitions-Kombination. Sie sind individuell über die App wählbar. Bei zu großer Winddrift können die Windfäden außerhalb des Displays liegen. In diesem Fall werden sie ausgeblendet. Wenn die Winddrift zu gering ist und die Windfäden dadurch zu eng nebeneinander liegen, werden sie ebenfalls ausgeblendet. Der jeweils ausgeblendete Wert wird im Display durch „-“ ersetzt.

7 Time-out Warnung

10 Sekunden vor Deaktivierung des Displays (Einstellung siehe unter Punkt 2.9 „Automatische Abschaltfunktion“) erscheint ein Sanduhrsymbol.

8 Batteriewarnung

Bei Erscheinen des Batteriesymbols ist ein baldiger Batteriewechsel notwendig, ab dann sind noch etwa 100 Messungen möglich. Die Verwendung des dS ist selbstverständlich mit dem physischen Absehen alleine auch jederzeit möglich.

9 und 10 Pfeil oben/unten

Der Haltepunkt befindet sich ober- bzw. unterhalb des Displays. Wenn Sie die Vergrößerung reduzieren, wird der Haltepunkt wieder sichtbar.

11 Over Ballistic Range

Der Haltepunkt kann nicht berechnet werden, was folgende Gründe haben kann: Messentfernung > 1024 m, Winkel > 45 ° bis 600 m, Winkel > 30 ° zwischen 600 und 1024 m.

12 Knock-down-power (optional)

Die Auftreffenergie wird automatisch auf die gemessene Entfernung abhängig von Ihren ballistischen Daten in Joule angegeben, die Anzeige im Display kann mittels App ein- oder ausgeschaltet sowie von metrischen auf imperiale Maße umgestellt werden.

Hinweis:

Generell gilt, dass diverse Ein- und Umstellungen (beispielsweise von Yard auf Meter, der Windfäden, die Knock-down-power, die Auswahl der angezeigten Elemente, die Dauer der Darstellungen, etc.) in der App vorgenommen und konfiguriert werden können.

2.7 MESSEN VON ENTFERNUNG UND HALTEPUNKTKORREKTUR

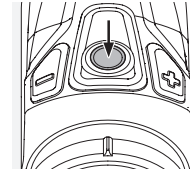

Wenn Sie die Messtaste drücken, erscheint ein Leuchtkreis, die Zielmarke für die Entfernungsmessung, und die Messfunktion wird aktiviert. Lassen Sie die Messtaste los, wird die Messung ausgelöst und der Haltepunkt, der sich anhand Ihrer eingegebenen Daten berechnet, erscheint. Die Messmarke ist der zentrale Haltepunkt des physischen Absehens.

Das Gerät misst die exakte Entfernung und zeigt unter Miteinberechnung der eingestellten Vergrößerung, des Luftdrucks, der Temperatur und des Winkels automatisch und sofort den exakten Haltepunkt an.

2.8 ANZEIGE BEI FEHLMESSUNG

Erscheint bei der Distanzmessung die Anzeige „----“, ist entweder der Messbereich überschritten oder der Reflexionsgrad des Objekts unzureichend.

2.9 REICHWEITE

Die maximale Messreichweite wird von folgenden Faktoren beeinflusst:

	REICHWEITE HÖHER	REICHWEITE GERINGER
Farbe Zielobjekt	Hell	Dunkel
Oberfläche	Glänzend	Matt
Winkel zum Zielobjekt	Senkrecht	Spitz
Objektgröße	Groß	Klein
Sonnenlicht	Wenig (bewölkt)	Viel (Sonnenschein)
Atmosphärische Bedingungen	Klar	Dunstig
Objektstruktur	Homogen (Hauswand)	Inhomogen (Busch, Baum)

Hinweis:

SWAROVSKI OPTIK übernimmt keine Gewährleistung, wenn der Laser im dS andere Geräte (z.B. Nachtsichtvorsatzgeräte, etc.) beeinträchtigt oder beschädigt.

2.10 AUTOMATISCHE ABSCHALTFUNKTION

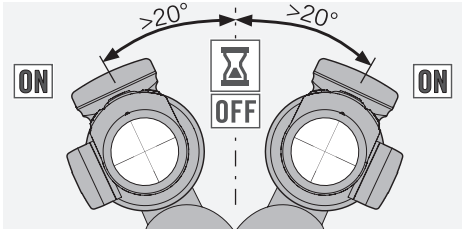

Nach 40, 60 oder 80 Sekunden (der Zeitraum kann in der App voreingestellt werden) schalten sich Absehensbeleuchtung und Display aus. 10 Sekunden vorher erscheint ein Warnsymbol. Zur Verlängerung der Dauer der Displayanzeige um den eingestellten Zeitraum muss die + oder - Taste gedrückt oder das dS mindestens um 20 Grad nach rechts oder links gekippt werden. Hat sich das Display ausgeschaltet, muss zur Aktivierung die Messtaste für eine erneute Messung gedrückt werden.

2.11 WECHSELN DER BATTERIE

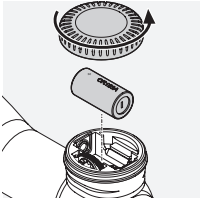

- Schalten Sie die Absehensbeleuchtung aus.
- Schrauben Sie bitte den Batteriedeckel entgegen dem Uhrzeigersinn ab.
- Entfernen Sie die alte Batterie.
- Kontrollieren Sie beim Einsetzen der neuen Batterie (Typ CR123A) bitte, ob die mit „+“ gekennzeichnete Seite in der richtigen Position ist (siehe Markierung am Gerät).

Einsetzen der neuen Batterie (Typ CR123A) bitte, ob die mit „+“ gekennzeichnete Seite in der richtigen Position ist (siehe Markierung am Gerät).

Warnung: Keine Akkus verwenden!

- Setzen Sie den Batteriedeckel auf und drehen Sie ihn anschließend im Uhrzeigersinn zu.

Batterien



Batterien dürfen nicht im Hausmüll entsorgt werden, sondern Sie sind zur Rückgabe gebrauchter Batterien gesetzlich verpflichtet. Sie können die Batterien nach Gebrauch in unmittelbarer Nähe (z.B. im Handel oder in kommunalen Sammelstellen) unentgeltlich zurückgeben. Batterien sind mit

einer durchgekreuzten Mülltonne gekennzeichnet. Schützen Sie mit uns unsere Natur vor umweltschädlichen Belastungen.

2.12 BETRIEBSDAUER DER BATTERIE

Siehe beigefügtes technisches Datenblatt!

WEEE/ElektroG



Dieses Symbol weist darauf hin, dass dieses Produkt gemäß WEEE-Richtlinie (Richtlinie über Elektro- und Elektronik-Altgeräte) und nationalen Gesetzen nicht über den Hausmüll entsorgt werden darf. Dieses Produkt muss bei einer dafür vorgesehenen Sammelstelle abgegeben werden. Informationen zu Sammelstellen für Altgeräte erhalten Sie bei den zuständigen kommunalen Einrichtungen oder einer autorisierten Stelle für die Entsorgung von Elektro- und Elektronik-Altgeräten. Die korrekte Entsorgung dieses Produkts dient dem Umweltschutz und verhindert mögliche Schäden für die Umwelt und die menschliche Gesundheit, welche durch unsachgemäße Behandlung des Produkts auftreten können.

3. EINSCHIESSEN

3.1 DIE GRUNDJUSTIERUNG

Um das perfekte Zusammenspiel zwischen Zielfernrohr und Waffe zu gewährleisten, beauftragen Sie bitte immer eine Fachwerkstatt mit der Montage. Werksseitig befindet sich das Absehen in der mechanischen Mittelstellung.

Hinweis:

Bitte achten Sie bei der Montage des Zielfernrohrs auf der Waffe auf den vorgegebenen Augenabstand (siehe technisches Datenblatt).

3.2 DIE JUSTIERUNG DES ZIELFERNROHRS ZUR WAFFE

Wenn die Treffpunktlage vom Zielpunkt abweicht, kann dies durch die Höhen- bzw. Seitenverstellung des Zielfernrohrs sehr einfach und präzise korrigiert werden. Dabei bleibt der Mittelpunkt des Absehens gegenüber dem Sehfeldrand immer im Zentrum.

3.3 VORBEREITUNGEN ZUM EINSCHIESSEN

Achten Sie vor dem Einschießen auf die korrekte Einstellung folgender Parameter:

- Dioptrienausgleich
- Hohe Vergrößerung
- Parallaxe

In der Lasche der Bedienungsanleitung finden Sie auch ein technisches Datenblatt mit einem Formular zum Einschießen. Dieses korrekt ausgefüllt, hilft Ihnen, Ihre persönlichen Werte zu Waffe, Munition etc. richtig in die App zu übertragen. Das dS arbeitet sehr präzise, dazu braucht es von Ihnen genau ermittelte Werte. Für eine präzise Haltepunktanzeige empfehlen wir Ihnen, die tatsächliche Mündungsgeschwindigkeit aus Ihrem Lauf mit der gewünschten Laborierung zu messen.

3.4 HÖHEN- UND SEITENVERSTELLUNG

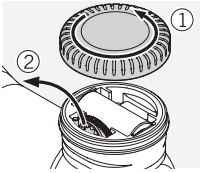

1. Öffnen Sie den Batteriedeckel und entnehmen Sie den Torxschlüssel und das Stellwerkzeug.

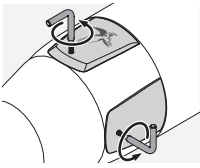

2. Die Abdeckungen der Höhen- und Seitenverstellung lassen sich mit dem beigefügten Torxschlüssel (TX 6) aufdrehen. Im geöffneten Zustand können Sie dann mit dem Stellwerkzeug die Höhen- und Seitenverstellung vornehmen.

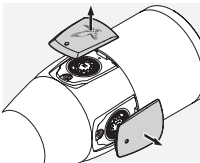

3. Höhenverstellung: Drehen Sie mit dem Stellwerkzeug in der Mitte der Höhenverstellung...

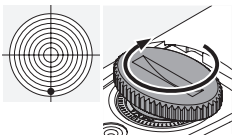

a) ... bei einem Tiefschuss im Uhrzeigersinn oder

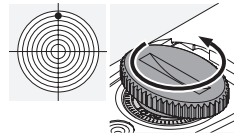

b) ... bei einem Hochschuss gegen den Uhrzeigersinn entsprechend der Treffpunkt Korrektur (pro Klick 1/4 MOA; 7 mm auf 100 m).

4. Seitenverstellung: Drehen Sie mit dem Stellwerkzeug in der Mitte der Seitenverstellung...

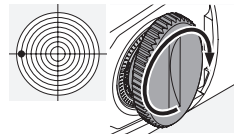

a) ... bei einem Linkschuss im Uhrzeigersinn oder

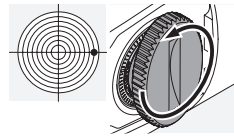

b) ... bei einem Rechtschuss gegen den Uhrzeigersinn entsprechend der Treffpunkt Korrektur (pro Klick 1/4 MOA; 7 mm auf 100 m).

5. Mit dem Torxschlüssel werden abschließend die aufgesetzten Abdeckungen wieder zugeschraubt und dieser und das Stellwerkzeug im Höhenturm verstaut.

Die Treffpunkt Korrektur je Klick entnehmen Sie bitte dem beiliegenden technischen Datenblatt oder der Beschriftung an der Höhen- bzw. Seitenverstellung Ihres Zielfernrohres.

3.5 KONFIGURATION DES ZIELFERNROHRES MITTELS APP

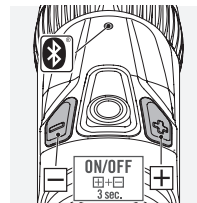

1. Installieren Sie die dS Configurator App auf Ihrem Smartphone/Tablet (Android oder iOS).

2. Aktivieren Sie Bluetooth® sowohl am Smartphone als auch am dS. Am Zielfernrohr drücken Sie dafür die +/- Tasten gleichzeitig 3 Sekunden lang bis die LED blinkt.

3. Verbinden Sie mit Bluetooth® das Smartphone und das dS. Dies geschieht mittels der an der Unterseite des Okulars befindlichen Seriennummer. Nach erfolgreichem Verbindungsaufbau leuchtet die LED permanent.

4. Übertragen Sie die beim Einschließen erfassten, im technischen Datenblatt notierten Werte korrekt in die App.

5. Übertragen Sie abschließend die Daten zurück an das dS.

6. Zum Ausschalten von Bluetooth® am dS drücken Sie die +/- Tasten erneut gleichzeitig für 3 Sekunden.

Hinweis:

SWAROVSKI OPTIK übernimmt keine Verantwortung für die Richtigkeit der Daten der Kaliber, die in der App angezeigt werden und jeder Kunde ist selbst dafür verantwortlich, diese zu überprüfen.

3.6 TIPPS & TRICKS ZUR ZIELFERNROHRMONTAGE

Heute steht eine Vielzahl von Zielfernrohrmontagen zur Verfügung, die technisch ausgereift sind und eine zuverlässige Verbindung von Waffe und Zielfernrohr ermöglichen. Durch den Einsatz des richtigen Werkzeuges und gezielten Kraftaufwands erreichen Sie die gewünschte Schussfestigkeit und Präzision. Bitte lesen Sie sich sorgfältig die Montageanleitung des jeweiligen Montageherstellers durch. Darin finden Sie genaue Angaben zum passenden Werkzeug und zusätzlich einige Tipps und Tricks für ein fachgerechtes Montieren.

Hier einige Beispiele:

- Je nach Montagetyp (bitte lesen Sie hierzu die Empfehlungen des jeweiligen Montageherstellers) ist es zweckmäßig, beim Montieren der Montagebasen die Brünierung an den Auflageflächen zu entfernen, diese anschließend zu entfetten und neben abschließendem Festschrauben die Auflageflächen zuvor mit einem geeigneten Kleber zu bestreichen.

- Sofern notwendig, können Sie die Ringe für eine absolut zentrische Montage nacharbeiten, z. B. durch Läppen der Ringe.

- Entfetten Sie auch die Klemmflächen und Innenseiten der Ringe und versehen Sie mindestens die unteren Ringhälften mit einem geeigneten Kleber – für absolute Schussfestigkeit.

- Bitte schenken Sie dem Ausrichten des Absehens besondere Aufmerksamkeit.

- Augenabstand:

Den richtigen Augenabstand des Zielfernrohres finden Sie jeweils in den technischen Daten. Mit den persönlichen Maßen und Vorstellungen des Schützen erlangen Sie so das optimale Sehfeld bei einer komfortablen Anschlagposition.

- Drehmoment:

Ziehen Sie die Schrauben der Ringe wechselseitig mit **max. 200 Ncm** an. Somit wird der Rohrkörper nicht unnötig unter Druck gesetzt und eine spannungsfreie Montage bei höchstmöglicher Präzision gewährleistet. Für den richtigen Kraftaufwand empfiehlt sich ein Drehmomentschlüssel. Auf keinen Fall darf versucht werden, das Verkleben der unteren Ringhälften durch ein stärkeres Anziehen der Ringschalen zu umgehen!

Sofern das richtige Werkzeug mit gezieltem Kraftaufwand verwendet wird und die Vorgaben der Montagehersteller genau befolgt werden, sind die Korrekturen am Zielfernrohr beim Einschließen gering. Nutzen Sie die einzelnen Komponenten optimal für die höchstmögliche Präzision Ihrer gewählten Waffe/Montage/Zielfernrohr Kombination.

SWAROVSKI OPTIK übernimmt keine Gewähr für die Richtigkeit, Aktualität oder Vollständigkeit des dargestellten Seiteninhaltes.

3.7 WEITERE INFORMATIONEN



Ausführliche Infos und Tipps finden Sie unter: SWAROVSKIOPTIK.COM

Informationen zur Konformität finden Sie unter: http://docs.swarovskioptik.com/ds_compliance.pdf



Den dS Configurator für Ihr Smartphone/Tablet erhalten Sie im App Store oder bei Google Play.



4. PFLEGE UND WARTUNG

4.1 REINIGUNGSTUCH

Mit dem Spezialtuch aus Mikrofasern können Sie selbst empfindlichste Glasflächen reinigen. Es ist geeignet für Objektive, Okulare und Brillen. Bitte halten Sie das Reinigungstuch sauber, da Verunreinigungen die Linsenoberfläche beschädigen können. Ist das Tuch verschmutzt, können Sie es in handwarmer Seifenlauge waschen und an der Luft trocknen lassen. Verwenden Sie es bitte ausschließlich zur Reinigung von Glasflächen!

4.2 REINIGUNG

Wir haben alle Elemente und Oberflächen so ausgelegt, dass sie pflegeleicht sind. Durch die Antihafwirkung der SWAROCLEAN Außenoberflächenbeschichtung wird das Reinigen von Objektiv- und Okularlinsen erheblich erleichtert, vor allem von eingetrockneten mineralischen Rückständen (z.B. Wasserflecken von Beschlag), Insektenschutzmitteln und Baumharz.

Um die optische Brillanz Ihres Zielfernrohres dauerhaft zu gewährleisten, sollten Sie die Glasoberflächen schmutz-, öl- und fettfrei halten.

Um die Optik zu reinigen, entfernen Sie zuerst größere Partikel mit einem Optikpinsel. Zur nachfolgenden gründlichen Reinigung empfiehlt sich leichtes Anhauchen und Reinigung mit dem Reinigungstuch. Die Metallteile pflegen Sie am besten mit einem weichen, sauberen Putztuch.

4.3 AUFBEWAHRUNG

Sie sollten Ihr Zielfernrohr an einem gut gelüfteten, trockenen und dunklen Ort aufbewahren. Ist das Zielfernrohr nass, muss es vorher getrocknet werden.

5. ZU IHRER SICHERHEIT

⚠ 5.1 LASERSICHERHEIT

Das Gerät entspricht den Vorschriften der Laserklasse 1 der gültigen Normen EN 60825-1 bzw. IEC 60825-1 bzw. FDA21CFR 1040.10 und 1040.11, ausgenommen Abweichungen gemäß der Laser Mitteilung Nr. 50. Dementsprechend ist das Gerät augensicher und kann beliebig eingesetzt werden, dennoch sollte das Gerät nicht direkt auf Personen gerichtet werden.

5.2 ALLGEMEINE HINWEISE

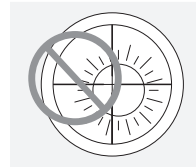

Niemals mit dem Zielfernrohr in die Sonne blicken! Das führt zu einer Verletzung Ihrer Augen! Bitte schützen Sie auch Ihr Zielfernrohr vor unnötiger Sonneneinstrahlung. Das Gerät

nie aus kurzen Entfernungen auf Personen richten.

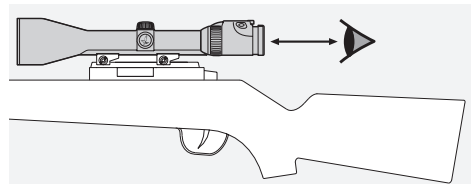

Achten Sie auf den vorgegebenen Augenabstand bei einem auf der Waffe montierten Zielfernrohr (Maße siehe technisches Datenblatt).



Schützen Sie bitte Ihr Zielfernrohr vor Stößen.

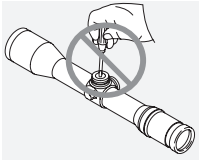

Reparatur- und Servicearbeiten dürfen nur von SWAROVSKI OPTIK Absam (Austria) oder SWAROVSKI OPTIK North America durchgeführt werden, ansonsten erlischt die Garantie.

5.3 DICHTHEIT

Unsere Zielfernrohre sind durch die Verwendung hochwertiger Dichtelemente und durch die kontrollierte Verarbeitung bis zu einem Druck von 0,4 bar oder 4 m Wassertiefe dicht. Achten Sie bitte trotzdem auf eine sorgsame Behandlung Ihres Zielfernrohres gerade im Bereich der Verstellungen. Über die auf der Unterseite des Zielfernrohres angebrachte Dichtschaube wird das Zielfernrohr mit Edelgas gefüllt. Bitte lockern Sie diese Dichtschaube nicht!

WE THANK YOU FOR
CHOOSING THIS
PRODUCT FROM
SWAROVSKI OPTIK. IF YOU
HAVE ANY QUESTIONS,
PLEASE CONSULT YOUR
SPECIALIST DEALER OR
CONTACT US DIRECTLY AT
SWAROVSKIOPTIK.COM.

Alle Angaben sind typische Werte.
Änderungen in Ausführung und Lieferung sowie Druckfehler sind vorbehalten.

Die Darstellung der Absehen ist schematisch. Eine ausführliche Beschreibung der korrekten Abdeckmaße finden Sie unter ABDECKMASSE.SWAROVSKIOPTIK.COM.

1. OVERVIEW

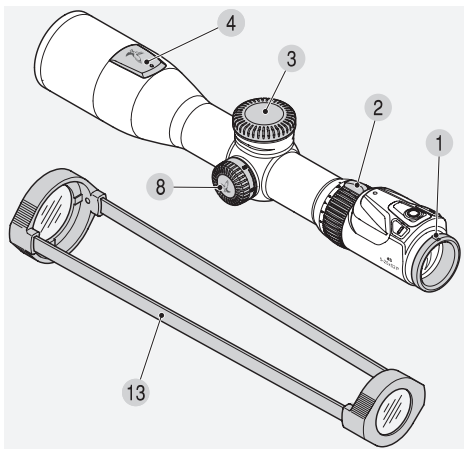

- | | |
|---------------------------------|--|
| 1 Diopter adjusting ring | 7 Windage adjustment |
| 2 Magnification adjustment ring | 8 Parallax turret |
| 3 Battery cover | 9 Measurement button |
| 3.1 Battery (CR123A) | 10 Brightness control for reticle illumination + |
| 3.2 Adjusting tool | 11 Brightness control for reticle illumination - |
| 3.3 Torx wrench | 12 LED Bluetooth®* |
| 4 Elevation adjustment cover | 13 Transparent scope covers |
| 5 Elevation adjustment | |
| 6 Windage adjustment cover | |

*Bluetooth is a trademark of the Bluetooth SIG, Inc.

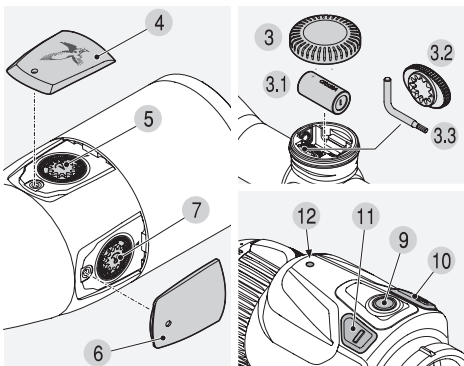

2. OPERATION

2.1 ADJUSTING THE FOCUS

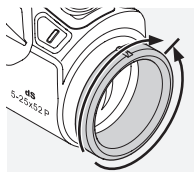

Simply turn the diopter adjusting ring to achieve the best focus for your individual setting of the reticle. First turn the diopter adjusting ring all the way to the left (counterclockwise) and then to the right, until the reticle is optimally focused. Once the reticle is sharply focused, the display will also be sharp.

2.2 CHANGING THE MAGNIFICATION

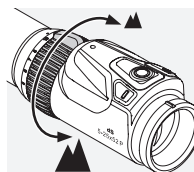

You can set the desired magnification by turning the (stepless) magnification adjustment ring through 180°. The scale on the adjustment ring allows simple and easy reading of the setting. The soft, ribbed covering of the adjustment ring has a nose for better orientation. When the magnification is changed, the aiming point and windage marks position will adapt accordingly.

2.3 THE RETICLE IN THE SECOND IMAGE PLANE (EYEPIECE IMAGE PLANE)

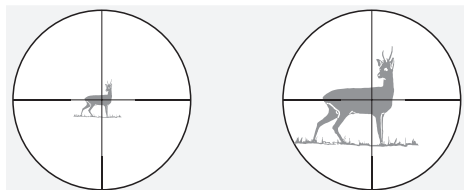

If the magnification increases, then the reticle remains the same size - the size of the image is increased but not the size of the reticle and the display. Even for large magnifications only a little of the target is covered.

2.4 OPERATION OF THE PARALLAX TURRET

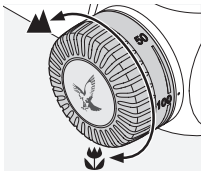

Using the parallax turret, you can adjust the optimum focus for every target distance thus preventing aiming errors due to parallax. The parallax turret can be set from 50 m to infinity.

Set the magnification as high as possible and turn the parallax turret until the image appears at its sharpest. Now move your eye from side to side within the range of the exit pupil. If the reticle moves off the target, correct the parallax setting until the reticle stops moving against the target.

2.5 OPERATION OF THE RETICLE ILLUMINATION

1. On/Off switch

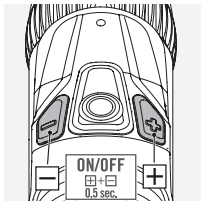

To turn on the reticle illumination (night reticle), press the plus/minus buttons simultaneously for half a second. Alternatively, you can press only the plus or only the minus button for half a second.

2. Brightness control

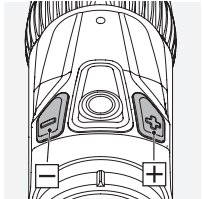

Once the reticle illumination is turned on, you can now adjust the brightness by means of the +/- buttons and select the setting of your choice from among 64 brightness levels. Keep the button pressed (constant impulse) to rapidly find the optimum brightness, to adjust finely press the button once (single impulse).

3. Switching off

To turn off the reticle illumination, press the plus/minus buttons simultaneously for a second. After 40, 60 or 80 seconds (the timescale can be preset in the App) the reticle illumination automatically turns itself off.

2.6 DISPLAY WITH FUNCTIONS AND WARNINGS

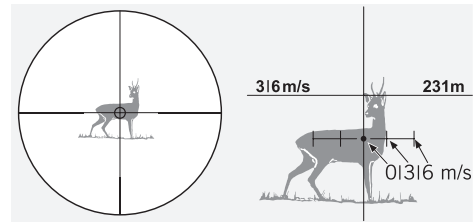
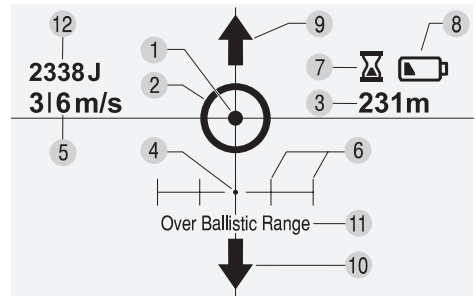

1 Illuminated reticle

2 Aiming mark for distance measurement

An illuminated circle, the aiming mark for distance measurement, appears after you press the measurement button (see Point 2.7 "Measurement of distance and aiming point correction").

3 Distance

You can set the precisely measured distance to meters or yards in the App.

4 Correct aiming point

Measurement, see Point 2.7 "Measurement of distance and aiming point correction".

5 Wind speed

You can select between 2 wind speeds and between metric or imperial data in the App.

6 Windage marks

The distances between the wind marks result from the distance and the ballistic data of your firearm-ammunitions combination. They can be individually

selected in the App. Whenever the wind drift is too high, the windage marks may lie outside of the display. In this case, they are hidden. They are also hidden if the wind drift is too low and the windage marks consequently are too close together. Each hidden value is replaced in the display by „“.

7 Time-out warning

An hourglass symbol appears 10 seconds before the deactivation of the display (setting, see Point 2.9 “Automatic turn-off function”).

8 Battery warning

When the battery symbol appears, the battery must be replaced. Approximately 100 measurements are still possible. The dS can of course still be used with the reticle display off at any time.

9 and 10 Arrow up/down

The aiming point is located above/below the display. If you reduce magnification, the aiming point will become visible again.

11 Over Ballistic Range

The aiming point cannot be calculated, this may have the following reasons: Measurement distance > 1024 m, angle > 45 ° up to 600 m, angle > 30 ° between 600 and 1024 m.

12 Knock-down-power (optional)

The knock-down power is automatically given in jules/foot pounds for the measured distance dependent on your ballistic data. The display data can be switched on/off via the App and dimensions changed between metric and imperial.

Note:

In general, the App can be used to set and configure various settings/changes (e.g. meter/yard, windage marks, knock-down power, selection of displayed elements, duration of display, etc.).

2.7 MEASUREMENT OF DISTANCE AND AIMING POINT CORRECTION

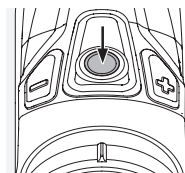

An illuminated circle, the aiming mark for distance measurement, appears after you press the measurement button and the measuring function is activated. If you release the measurement

button, the measurement is triggered and the aiming point calculated from your entered data will appear. The reference mark is the central aiming point of the physical reticle.

The instrument measures the exact distance and immediately calculates the exact aiming point using the set magnification, the air pressure, temperature and angle.

2.8 DISPLAY IN THE EVENT OF MEASUREMENT ERRORS

If the display “---” appears when measuring the distance, either the measuring range has been exceeded or the reflection coefficient of the object is inadequate.

2.9 RANGE

The following factors have an impact on the maximum measurement range:

	RANGE HIGHER	RANGE LOWER
Color of target	Light	Dark
Surface	Shiny	Matt
Angle to target	At right angle	Acute
Size of object	Large	Small
Sunlight	Little (cloudy)	A lot (bright sunshine)
Atmospheric conditions	Clear	Misty
Object structure	Plane (e.g. wall)	Variable (e.g. bush, tree)

Note:

SWAROVSKI OPTIK accepts no liability if the dS laser affects or damages other instruments (e.g. night vision attachments, etc.).

2.10 AUTOMATIC TURN-OFF FUNCTION

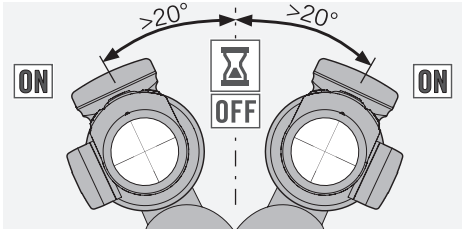

The reticle illumination and display turn off after 40, 60 or 80 seconds (the time can be pre-set in the App). A warning signal appears 10 seconds in advance. Press the + or - button or tip the dS at least by 20 degrees left or right to increase the display duration by the pre-set period of time. If the display turns off, the measurement button must be pressed to activate the measurement button for a new measurement.

2.11 CHANGING THE BATTERY

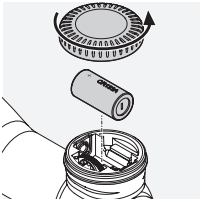

- Turn off the reticle illumination.
- Unscrew the battery cover in a counterclockwise direction.
- Remove the old battery.
- When inserting the new battery (type CR123A),

please make sure that the side marked “+” is in the correct position (see marking on the instrument).

Warning: Do not use rechargeable batteries!

- Screw the battery cover back on in a clockwise direction.

Batteries



Batteries must not be disposed of as household waste and you are legally obliged to return used batteries. Local facilities exist for returning used batteries free of charge (e.g. In retail outlets or at communal collection points). Batteries are labeled with a crossed-out wheeled bin. Please help us to protect our environment from damaging pollutants.

2.12 BATTERY OPERATING HOURS

Consult the technical data sheet enclosed!

WEEE/ElektroG



This symbol indicates that this product must not be disposed of as household waste under the WEEE Directive (Waste Electrical and Electronic Equipment Directive) and national laws. This product must be returned to a dedicated collection site. You can obtain information about collection sites for waste equipment from your local authorities or from an authorized site for the disposal of waste electrical and electronic equipment. Disposing of this product correctly helps to protect the environment and prevents potential damage to both the environment and human health which could occur if the products are not handled correctly.

3. SIGHTING THE RIFLE SCOPE IN

3.1 BASIC ALIGNMENT

To ensure perfect alignment of the scope to the rifle, please have a competent gunsmith mount the scope. The reticle has been factory-set to the mechanical middle position.

Note:

When mounting the rifle scope onto the rifle, please make sure that you comply with the eye relief specified (see technical data sheet).

3.2 ALIGNMENT OF THE SCOPE TO THE RIFLE

If the point of impact of the bullet deviates from the aiming point, this can be easily and precisely corrected by adjusting the elevation turret and the windage turret of the scope. Regardless of corrections, the middle point of the reticle always stays in the middle of the field of view.

3.3 PREPARATIONS FOR SIGHTING THE RIFLE SCOPE IN

Before sighting the rifle scope in, please make sure that the following parameters are set correctly:

- Diopter adjustment
- High magnification
- Parallax

A technical data sheet with a formula for sighting in can be found in the pocket of the user manual. When correctly completed, this will help you enter your personal values for the rifle, ammunition, etc. in the App. The dS operates with a high degree of precision, which means that you need to provide accurate data. To obtain an accurate aiming point, we recommend you measure the actual muzzle velocity from your barrel using the desired load.

3.4 ELEVATION AND WINDAGE ADJUSTMENT

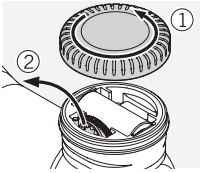

1. Open the battery cover and remove the torx wrench and the adjusting tool.

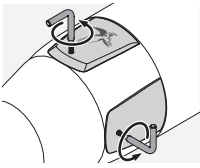

2. The covers of the elevation and windage adjustment can be opened with the provided torx wrench (TX 6). You can then adjust the elevation and windage adjustment when open with the adjusting tool.

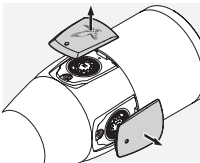

3. Elevation adjustment: Turn the adjusting tool in the middle of the elevation adjustment...

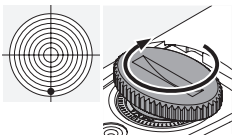

- a) ... clockwise if a shot is low, or

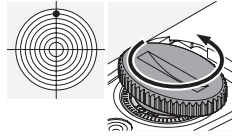

- b) ... counterclockwise if the shot is high for the required impact point correction (per click 1/4 MOA; 7 mm/100 m or 0,25 in/100 yds).

4. Windage adjustment: Turn the adjusting tool in the middle of the windage adjustment...

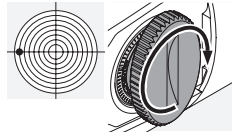

- a) ... clockwise for a shot to the left, or

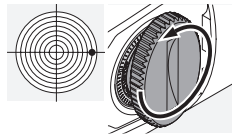

- b) ... counterclockwise for a shot to the right for the required impact point correction (per click 1/4 MOA; 7 mm/100 m or 0,25 in/100 yds).

5. Use the torx wrench to screw the covers back on, then place the screwdriver and adjusting tool back in the top turret.

You will find the impact point correction per click on the enclosed technical data sheet or written on the elevation adjustment or windage adjustment of your rifle scope.

3.5 CONFIGURING THE RIFLE SCOPE WITH THE APP

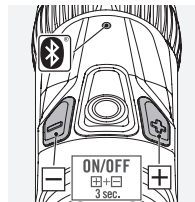

1. Install the dS Configurator App on your smartphone/tablet (Android or iOS).

2. Activate Bluetooth® on the smartphone and the dS. To do this, press the +/- buttons on the rifle scope simultaneously for 3 seconds until the LED flashes.

3. Connect the smartphone and dS via Bluetooth®. Use the serial number located on the bottom of the eyepiece for this purpose. The LED permanently lights up once a connection has been successfully set up.
4. Enter the sighting in values recorded on the technical data sheet correctly in the App.
5. Finally, transfer the data back to the dS.
6. Simultaneously press the +/- buttons again for 3 seconds to switch Bluetooth® off again on the dS.

Note:

SWAROVSKI OPTIK accepts no responsibility for ensuring that the caliber data displayed in the App is correct; each customer is responsible for checking this data.

3.6 TIPS AND TRICKS FOR MOUNTING RIFLE SCOPES

Nowadays, there is an enormous choice of technically advanced rifle scope mounts which allow rifle scopes to be attached securely to firearms. By using the right tools and amount of effort, desired levels of stability and accuracy can be achieved. Please read the installation instructions provided by the individual manufacturer carefully. These contain detailed information about the appropriate tool to use and a few tips and tricks to make installation easier.

Here a number of examples:

- Depending on the type of mount (please read the particular manufacturer’s instructions), when fitting the mount base it may be helpful to remove the finish from the contact surfaces, then degrease them and, when screwing the contact surfaces into place for the final time, first coat them with a suitable adhesive.
- If necessary, you can readjust the rings to make sure that the fitting is perfectly centered, e.g. by lapping the rings.
- Also degrease the clamping surfaces and inner sides of the rings and apply a suitable adhesive to at least the lower halves of the rings for complete stability when shooting.

- Please take particular care when adjusting the reticle.

- Eye relief distance:
The correct eye relief distance for the rifle scope can be found in the technical data. Individual settings and adjustments allow users to achieve an optimum field of view and a comfortable firing position.

- Torque:
Tighten the screws for the rings on both sides to a **maximum 200 Ncm/17.7 inch pounds**. This ensures that the tubular bodies are not placed under unnecessary pressure and guarantees accurate, tension-free installation. To obtain the right amount of force, a torque wrench is recommended. Under no circumstances should the rings be tightened instead of sticking together the bottom halves of the rings, which is an essential step.

If the right tools are used with the right amount of force and the manufacturer’s instructions are followed closely, the rifle scope should require little correction when sighting in. Use the individual components to obtain the highest levels of accuracy for your chosen firearm/mount/rifle scope combination. SWAROVSKI OPTIK provides no guarantee that the content of this page is correct, current or complete.

3.7 FURTHER INFORMATION



You will find comprehensive information and tips at:
SWAROVSKIOPTIK.COM

More information about compliance can be found at:
http://docs.swarovskioptik.com/ds_compliance.pdf



The dS Configurator for your smartphone/tablet can be found in the App Store or in Google Play.

4. CARE AND MAINTENANCE

4.1 CLEANING CLOTH

The special microfiber cloth can be used to clean even the most sensitive glass surfaces. It is suitable for objective lens, ocular lens and spectacles. Please keep the cloth clean, as dirt can damage the lens surface. If the cloth becomes soiled, it can be washed in lukewarm soapy water and left to dry. Please use it exclusively for cleaning lens surfaces.

4.2 CLEANING

We have designed all elements and surfaces to require little care. The SWAROCLEAN nonstick outer surface coating makes it much easier to clean objective lenses and eyepiece lenses, especially of any dried-on mineral deposits (e.g. water marks from condensation), insect repellents and tree resin.

To ensure the long-lasting optical brilliance of your rifle scope, you should keep the glass surfaces free from dirt, oil and grease.

To clean the lens, first remove larger particles with an optical lens brush. For the subsequent thorough cleaning we recommend breathing lightly onto the lens and then cleaning it with the moist cleaning cloth. It is recommended to clean the metal parts with a clean, soft cleaning cloth.

4.3 STORAGE

You should keep your rifle scope in a well-ventilated, dry, dark place. If the rifle scope is wet, it must be dried prior to storage.

5. FOR YOUR SAFETY!

⚠ 5.1 LASER SAFETY

The product meets the requirements of a Class 1 laser pursuant to the applicable standards EN 60825-1, IEC 60825-1, FDA 21 CFR 1040.10 and 1040.11 respectively except for deviations pursuant to Laser Notice No. 50. As such, the instrument is safe for eyes and should be used for any application, but must not be aimed at people directly.

5.2 GENERAL INSTRUCTIONS

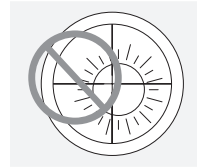

Never use the rifle scope to look at the sun! This will damage your eyes! Please protect your rifle scope from unnecessary solar radiation. Never point the instrument at people from close distances!

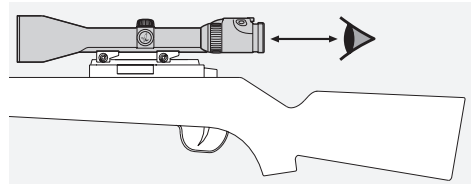

Please note the eye relief distance specified for a mounted rifle scope (see technical data sheet for dimensions).



Please protect your rifle scope against knocks.

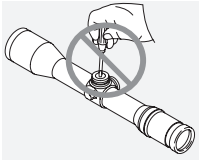

Repair and service work shall only be carried out by either SWAROVSKI OPTIK Absam (Austria) or SWAROVSKI OPTIK North America and any work by non-authorized parties shall render the warranty void.

5.3 SEALING

Thanks to the use of high-quality sealing elements and controlled fabrication processes, our rifle scopes are watertight and gas-tight to a pressure of 0.4 bar or a depth in water of 4 m. Nevertheless, careful handling is advised, especially around the turrets. The scope has been filled with inert gas via the sealing screw located underneath the rifle scope. Please do not loosen this sealing screw!

MERCI D'AVOIR CHOISI
CE PRODUIT DE LA
MAISON SWAROVSKI
OPTIK. POUR TOUTE
QUESTION ADRESSEZ-VOUS
À VOTRE DÉTAILLANT
OU CONTACTEZ-NOUS
DIRECTEMENT SUR
SWAROVSKIOPTIK.COM.

All the specifications given are typical values.
We reserve the right to make changes regarding design and delivery. We accept no liability for printing errors.

The reticle is illustrated schematically. A detailed description of the correct covering dimensions can be found under SUBTENSIONS.SWAROVSKIOPTIK.COM.

1. DESCRIPTION

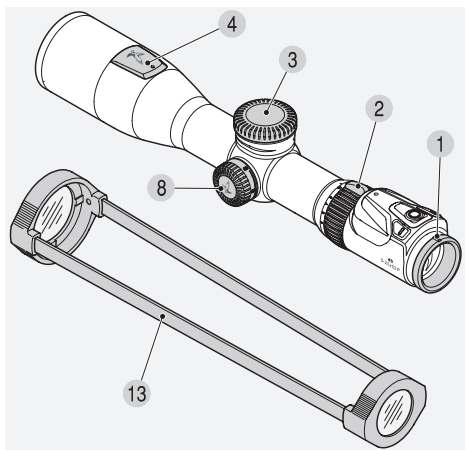

- | | |
|-------------------------------------|--|
| 1 Bague de réglage de la dioptrie | 7 Réglage lateral |
| 2 Bague de réglage du grossissement | 8 Tourelle de parallaxe |
| 3 Capot du compartiment à piles | 9 Bouton de mesure |
| 3.1 Pile (CR123A) | 10 Réglage de la luminosité de l'éclairage du réticule + |
| 3.2 Outil de réglage | 11 Réglage de la luminosité de l'éclairage du réticule - |
| 3.3 Tournevis Torx | 12 LED Bluetooth®* |
| 4 Couvercle du réglage vertical | 13 Protections transparentes pour lunette de visée |
| 5 Réglage vertical | |
| 6 Couvercle du réglage latéral | |

*Bluetooth est une marque commerciale de Bluetooth SIG, Inc.

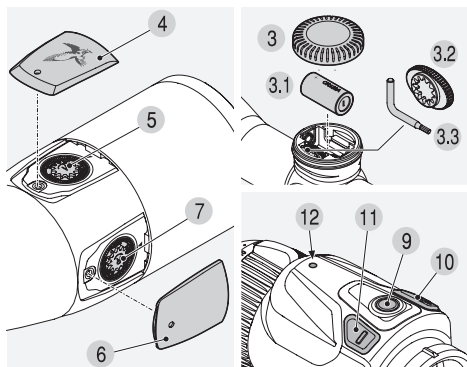

2. MISE EN SERVICE

2.1 REGLAGE DE LA NETTETE DE L'IMAGE

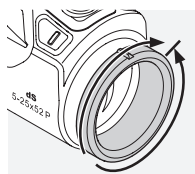

Pour obtenir l'image la plus nette du réticule, il vous suffit de tourner la bague de réglage de la dioptrie. Tournez la bague de réglage de la dioptrie entièrement vers la gauche (dans le sens inverse des aiguilles d'une montre) puis vers la droite, jusqu'à ce que le réticule soit le plus net possible. L'afficheur est également net lorsque le réglage de netteté du réticule est effectué.

2.2 LE CHANGEMENT DE GROSSISSEMENT

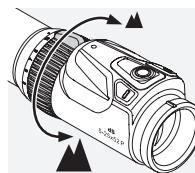

En tournant la bague de réglage du grossissement à 180°, vous obtenez graduellement le grossissement de votre choix. La graduation oblique permet de lire le réglage facilement et aisément. Pour faciliter l'orientation, le revêtement souple et rainuré de la bague de réglage est doté d'un taquet. Lorsque le grossissement est modifié, la position du point de visée et des repères de dérive s'adapte quasiment simultanément.

2.3 LE RETICULE SITUÉ DANS LE 2^{EME} PLAN FOCAL PLAN FOCAL (PLAN FOCAL DU COTE DE L'OCULAIRE)

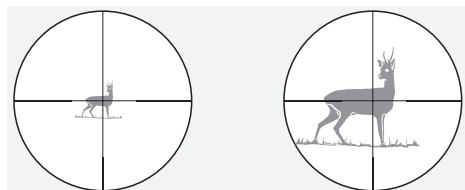

En cas de changement du grossissement, le réticule reste inchangé ; la dimension de l'image est certes modifiée, mais pas celle du réticule, ni celle de l'écran. Même en cas de forts grossissements, la cible est à peine cachée.

2.4 COMMANDE DE LA TOURELLE DE PARALLAXE

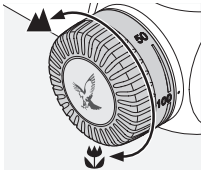

La tourelle de parallaxe vous permet d'effectuer des réglages d'une précision optimale pour toutes les distances d'objectif et d'éviter les erreurs d'objectif dues à la parallaxe. La tourelle de parallaxe peut être réglée de 50 m à l'infini.

Réglez le grossissement sur la valeur la plus grande et tournez la tourelle de parallaxe jusqu'à ce que l'image soit la plus nette possible. À présent, déplacez votre oeil d'un côté à l'autre dans la zone de sortie de pupille. Si le réticule s'éloigne de l'objectif, corrigez le réglage de la parallaxe jusqu'à ce que le réticule arrête de se déplacer par rapport à l'objectif.

La tourelle de parallaxe peut être réglée de 50 m à l'infini.

2.5 UTILISATION DE L'ÉCLAIRAGE DE VISEE

1. Commutateur Marche/Arrêt

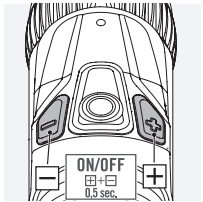

Pour allumer l'éclairage du réticule (réticule de nuit), appuyez simultanément sur les boutons plus et moins pendant une demi-seconde. Vous pouvez aussi appuyer seulement sur le bouton plus ou seulement sur le bouton moins pendant une demi-seconde.

2. Réglage de la luminosité du réticule

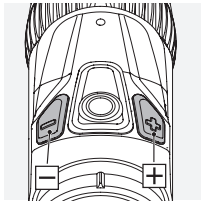

Une fois l'éclairage du réticule allumé, vous pouvez maintenant régler la luminosité au moyen de la touche +/- et sélectionner le niveau souhaité entre 64 niveaux de luminosité. Pour obtenir la luminosité optimale, maintenez la touche enfoncée (impulsion continue), et pour effectuer le réglage de précision, appuyez une fois sur la touche (impulsions brèves).

3. Position arrêt

Pour éteindre l'éclairage du réticule, appuyez

simultanément sur les boutons plus et moins pendant une seconde. Après 40, 60 ou 80 secondes (la durée peut être réglée dans l'app), l'éclairage du réticule se coupe automatiquement.

2.6 REPRESENTATION DE L'ECRAN AVEC FONCTIONS ET AVERTISSEMENTS

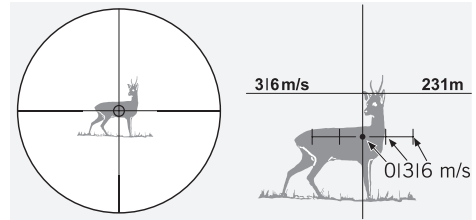
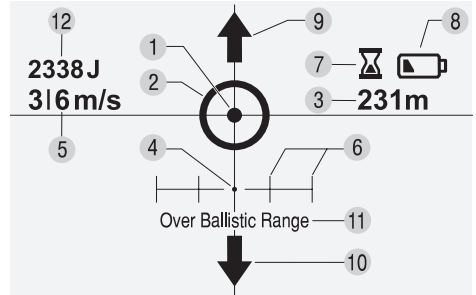

1 Réticule éclairé

Une pression sur le bouton de mesure fait apparaître un cercle lumineux, le repère de cible (voir au point 2.7 « Mesure de la distance correction du point de visée »).

3 Éloignement

Vous pouvez régler l'éloignement exactement mesuré dans l'app en mètre ou en yard.

4 Point de visée correct

Pour la mesure, se référer au point 2.7 « Mesure de la distance et correction du point de visée ».

5 Vitesse du vent

Dans l'app, vous pouvez choisir entre deux vitesses de vent ainsi qu'entre des saisies métriques ou impériales.

6 Repères de dérive

Les distances des repères de dérive résultent de l'éloignement et des données balistiques de votre combinaison armes-munitions. Elles peuvent être sélectionnées individuellement par le biais de l'app. Lorsque la dérive du vent est trop importante, les repères de dérive peuvent être situés en dehors de l'écran. Dans ce cas, ils sont masqués. Lorsque la dérive du vent est trop faible, et que de ce fait les repères de dérive sont situés trop près les uns des autres, ils sont également masqués. À l'écran, la valeur masquée concernée sera remplacée par « - ».

7 Avertissement de temporisation

10 secondes avant la désactivation de l'écran (voir le réglage au point 2.9 « Fonction de coupure automatique ») apparaît un sablier.

8 Avertissement de l'état de la pile

L'apparition du symbole de pile signifie que celle-ci doit bientôt être changée ; à partir de ce moment, 100 mesures environ sont encore possibles. L'utilisation seule du dS est encore bien sûr possible avec le réticule physique.

9 et 10 flèches haut/bas

Le point de visée se trouve au-dessus ou en-dessous de l'écran. Le point de visée est à nouveau visible lorsque vous réduisez le grossissement.

11 Over Ballistic Range

Le point de visée ne peut pas être calculé, ce qui peut s'expliquer comme suit : Distance de mesure > 1.024 m, angle > 45 ° jusqu'à 600 m, angle > 30 ° entre 600 et 1.024 m.

12 Knock-down-power (en option)

L'énergie d'impact est indiquée en Joule automatiquement sur la distance mesurée en fonction de vos données balistiques. Il est possible d'activer ou de désactiver l'affichage dans l'écran à l'aide de l'app. ainsi que de permuter entre mesures métriques et impériales.

Veillez noter :

De manière générale, il est possible d'entreprendre divers réglages et conversions (par exemple de yard en mètre, les repères de dérive, le Knock-down-power, la sélection des éléments affichés, la durée des représentations, etc.) et de les configurer dans l'app.

2.7 MESURE DE LA DISTANCE ET CORRECTION DU POINT DE VISEE

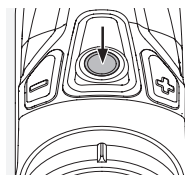

Dès que vous appuyez sur le bouton de mesure, un cercle lumineux apparaît, le repère de cible pour la mesure de la distance, et la fonction de mesure est activée. Si vous relâchez

le bouton de mesure, la mesure est déclenchée et le point de visée, qui se calcule sur la base de vos données saisies, apparaît. Le repère de mesure est le point de visée central du réticule physique.

L'appareil mesure la distance exacte et affiche automatiquement et directement le point de visée exact en tenant compte du grossissement réglé, de la pression de l'air, de la température et de l'angle.

2.8 AFFICHAGE EN CAS D'ERREUR DE MESURE

Si l'affichage « ---- » apparaît lors de la mesure de la distance, c'est que soit la plage de mesure est dépassée soit le degré de réflexion de l'objet est insuffisant.

2.9 PORTEE

La portée de mesure maximale est influencée par les facteurs ci-après :

	PORTEE ACCRUE	PORTEE REDUITE
Couleur de l'objet cible	Claire	Foncée
Surface	Brillante	Mat
Angle par rapport à l'objet cible	Vertical	Aigu
Taille de l'objet	Grand	Petit
Lumière du soleil	Faible (nuageux)	Importante (ensoleillé)
Conditions atmosphériques	Clares	Brumeuses
Structure de l'objet	Homogène (paroi de maison)	Hétérogène (buisson, arbre)

Veillez noter :

SWAROVSKI OPTIK n'endosse aucune responsabilité si le laser dans le dS nuit ou endommage d'autres appareils (p. ex. dispositifs frontaux de vue nocturne, etc.).

2.10 FONCTION DE COUPURE AUTOMATIQUE

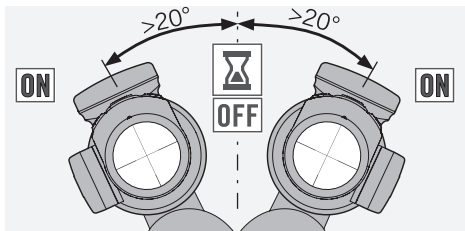

L'éclairage du réticule et l'écran s'éteignent au bout de 40, 60 ou 80 secondes (ce laps de temps peut être préréglé dans l'app). 10 secondes auparavant apparaît un symbole d'avertissement ; pour prolonger la durée de l'affichage de l'écran et le laps de temps réglé, vous devez appuyer sur la touche + ou - ou basculer le DS d'au moins 20 degrés vers la droite ou la gauche. Si l'écran s'est éteint, appuyez à nouveau sur le bouton de mesure pour le réactiver et pouvoir procéder à une nouvelle mesure.

2.11 CHANGEMENT DE LA PILE

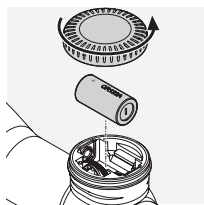

- Éteignez l'éclairage du réticule.
- Dévissez le capot du compartiment à pile en tournant dans le sens contraire des aiguilles d'une montre.
- Retirez l'ancienne pile.

• Au moment d'insérer la nouvelle pile (type CR123A), veillez à ce que le côté comportant un « + » soit dirigé dans la bonne position (voir le repère sur l'appareil).

Avertissement : ne pas utiliser de batterie !

- Remplacez le capot du compartiment à pile et tournez-le ensuite dans le sens des aiguilles d'une montre.

Piles



Ne jetez pas de piles avec vos ordures ménagères. Vous avez l'obligation légale de recycler vos piles usagées. Vous pouvez rapporter gratuitement vos piles usagées dans des commerces ou des points de collecte communaux près de chez vous. Les piles

sont marquées d'une poubelle barrée. Aidez-nous à protéger la nature contre la pollution.

2.12 DUREE DE SERVICE DE LA PILE

Voir fiche signalétique technique ci-jointe !

WEEE / Loi sur les appareils électroniques ElektroG



Ce symbole vous informe que le présent produit doit être mis au rebut conformément à la directive WEEE (Directive relative aux équipements électriques et électroniques) et aux législations locales applicables, séparément des ordures ménagères. Le présent produit doit être déposé auprès d'un point de collecte prévu à cet effet. Pour obtenir des informations sur les points de collecte pour appareils usagers, veuillez contacter les organisations communales responsables ou une installation habilitée à la mise au rebut d'équipements électriques et électroniques usagés. La bonne mise au rebut de ce produit participe à la protection de l'environnement et permet d'éviter d'éventuels dommages écologiques ou sanitaires susceptibles de se produire en cas de manipulation non conforme du produit.

3. REGLER LA LUNETTE DE VISEE SUR L'ARME

3.1 LE REGLAGE DE BASE

Pour que la lunette de visée soit parfaitement adaptée sur l'arme, nous vous recommandons d'en confier le montage à un armurier spécialisé. Au départ de l'usine, le réticule est mécaniquement placé dans la position centrale.

Veillez noter :

Lorsque vous montez la lunette de visée sur l'arme, veuillez-vous assurer que vous tenez compte de la distance oculaire spécifiée (voir la fiche signalétique technique).

3.2 LE REGLAGE DE LA LUNETTE SUR L'ARME

Lorsque le point d'impact s'écarte du centre de la mire, il est facile d'y remédier de façon précise par l'intermédiaire du réglage vertical ou latéral de la lunette. À noter que le centre du réticule reste toujours au centre du champ de vision.

3.3 PREPARATIFS POUR REGLER LA LUNETTE DE VISEE SUR L'ARME

Avant de régler la lunette de visée sur l'arme, veuillez-vous assurer que les paramètres suivants ont été réglés correctement :

- Réglage de la correction dioptrique
- Grossissement élevé
- Parallaxe

Dans le rabat du mode d'emploi, vous trouverez également une fiche signalétique technique avec un formulaire pour régler la lunette de visée sur l'arme. Correctement complété, ce dernier vous aide à transférer vos valeurs personnelles concernant arme, munition, etc. correctement dans l'app. Le dS fonctionne de façon très précise, vous devez donc lui fournir des valeurs exactement déterminées. Pour une représentation précise du point de visée, nous vous recommandons de mesurer la vitesse initiale réelle de votre parcours avec la formule souhaitée.

3.4 REGLAGE VERTICAL ET LATERAL

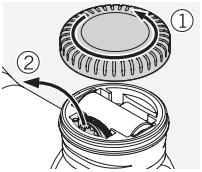

1. Ouvrez le capot du compartiment à pile et retirez le tournevis Torx ainsi que l'outil de réglage.

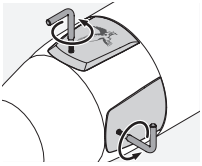

2. Vous pouvez ouvrir les caches des réglages vertical et latéral à l'aide du tournevis Torx (TX 6) joint. Lorsqu'ils sont ouverts, vous pouvez alors effectuer les réglages vertical et latéral avec l'outil de réglage.

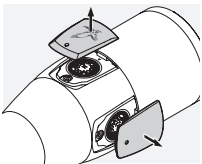

3. Réglage vertical : Tournez l'outil de réglage au centre du réglage vertical...

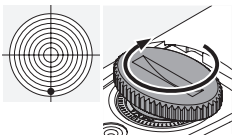

a) ... en cas d'impact bas, dans le sens des aiguilles d'une montre ou

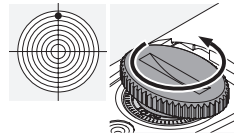

b) ... en cas d'impact haut, dans le sens inverse des aiguilles d'une montre conformément à la valeur de correction du point d'impact (1/4

MOA par clic ; 7 mm sur 100 m).

4. Réglage latéral Tournez l'outil de réglage au centre du réglage latéral...

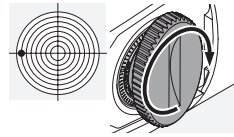

a) ... en cas d'impact à gauche, dans le sens des aiguilles d'une montre ou

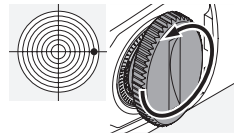

b) ... en cas d'impact vers la droite, dans le sens inverse des aiguilles d'une montre conformément à la valeur de correction du point

d'impact (1/4 MOA par clic ; 7 mm sur 100 m).

5. Enfin, revissez à nouveau les caches à l'aide du tournevis Torx et rangez-le ainsi que l'outil de réglage dans la tourelle supérieure.

Vous trouverez la valeur de correction du point d'impact par clic dans la fiche signalétique technique ci-jointe ou sur l'indication du réglage vertical et/ou du réglage latéral de votre lunette de visée.

3.5 CONFIGURATION DE LA LUNETTE DE VISEE AU MOYEN DE L'APP

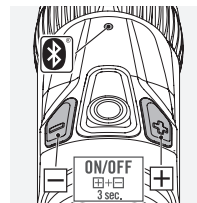

1. Installez l'app de configuration dS sur votre smartphone/tablette (Android ou iOS).

2. Activez la fonction Bluetooth® aussi bien sur le smartphone que sur le dS. Sur la lunette de visée, appuyez simultanément sur les touches +/- pendant 3 secondes jusqu'à ce que la LED clignote.

3. Reliez le smartphone et le dS par la connexion Bluetooth®. Ceci s'effectue à l'aide du numéro de série situé sur la face inférieure de l'oculaire. Une fois la connexion établie, la LED reste allumée.

4. Transférez les valeurs saisies lors du réglage de la lunette de visée sur l'arme et notées dans la fiche signalétique technique correctement vers l'app.

5. Ensuite, transférez à nouveau les données vers le dS.

6. Pour désactiver la connexion Bluetooth® sur le dS, appuyez à nouveau simultanément sur les touches +/- pendant 3 secondes.

Veillez noter :

SWAROVSKI OPTIK n'endosse aucune responsabilité pour l'exactitude des données de calibre qui sont affichées dans l'app. et chaque client est tenu de les vérifier lui-même.

3.6 TRUCS ET ASTUCES RELATIFS AU MONTAGE POUR LUNETTE DE VISEE

De nombreux montages pour lunette de visée à la technique sophistiquée sont à présent disponibles sur le marché. Ils assurent un raccordement optimal de l'arme et de la lunette de visée. L'utilisation de l'outil adapté et d'une force ciblée vous permettent d'obtenir la résistance et la précision de tir souhaitées. Veuillez lire attentivement la notice d'installation du fabricant du montage correspondant. Vous y trouverez des instructions détaillées sur l'outil adapté à utiliser, ainsi que quelques trucs et astuces pour faciliter la procédure d'installation.

En voici quelques exemples :

- Selon le type de montage (veuillez lire les recommandations correspondantes du fabricant), il est nécessaire, pour le montage des embases, de retirer le brunissage des surfaces d'appui, puis de les graisser et, en plus de visser fermement les vis, d'appliquer une colle adaptée sur les surfaces d'appui.

- Le cas échéant, vous pouvez corriger la position des anneaux pour garantir une installation parfaitement centrée du montage, par ex. en rodant les anneaux.

- Graissez également les surfaces de serrage et les faces intérieures des anneaux et appliquez sur la moitié inférieure des anneaux une colle adaptée pour garantir la résistance au tir.

- Veuillez faire particulièrement attention à l'orientation de la lunette.

- Distance interpupillaire :

La distance interpupillaire correcte de la lunette de visée est indiquée dans les caractéristiques de l'appareil. En utilisant des dimensions et conceptions personnelles du tireur, vous augmentez le champ de vision optimal en garantissant une position de butée confortable.

- Couple de serrage :

Serrez alternativement les vis des anneaux à un couple **max. de 200 Ncm**. De cette manière, le corps tubulaire n'est pas soumis à une pression inutile et vous pouvez garantir un montage sans contrainte de la plus haute précision. Pour ne pas dépasser la force appropriée, il est recommandé d'utiliser une clé dynamométrique. En aucun cas il ne faut essayer d'éviter le collage nécessaire des moitiés inférieures d'anneau par un serrage supplémentaire des coques annulaires !

Dès lors que l'outil adapté est utilisé avec la force appropriée et que les instructions du fabricant sont précisément respectées, les corrections à effectuer sur la lunette de visée lors du tir ne sont que minimales. Utilisez les composants optimaux pour assurer la précision maximale de votre ensemble arme/montage/lunette de visée.

SWAROVSKI OPTIK n'offre aucune garantie quant à la justesse, l'actualité ou l'intégrité du contenu présenté ici.

3.7 AUTRES INFORMATIONS



Vous trouverez des informations détaillées et des conseils sur le site Internet : **SWAROVSKIOPTIK.COM**

Les informations concernant la conformité figurent sous :

http://docs.swarovskioptik.com/ds_compliance.pdf



Vous trouverez le configurateur dS pour votre smartphone/tablette dans App Store ou Google Play.

4. MAINTENANCE ET ENTRETIEN

4.1 TISSU DE NETTOYAGE

Avec le tissu de nettoyage spécial en microfibres, vous pouvez nettoyer des surfaces en verre même les plus délicates. Il convient pour objectifs, oculaires et lunettes. Veillez à ce que le tissu soit toujours propre car des impuretés risqueraient de rayer la surface des lentilles. Lorsque le tissu est sale, il suffit de le laver à l'eau tiède et savonneuse et de le laisser ensuite sécher à l'air. Utilisez-le uniquement pour nettoyer des surfaces en verre !

4.2 NETTOYAGE

Tous les éléments et surfaces sont conçus de façon qu'ils soient d'un entretien facile. L'effet anti-adhésion du revêtement SWAROCLEAN facilite considérablement le nettoyage des lentilles de l'objectif et de l'oculaire, en particulier l'élimination des dépôts minéraux séchés (p. ex. des taches d'eau sur les ferrures), du répulsif d'insectes et de la sève.

Pour pouvoir garantir durablement la brillance optique de vos lunettes, il faut absolument éviter tout contact avec la saleté, l'huile ou la graisse.

Pour nettoyer l'objectif, enlevez d'abord les grosses particules à l'aide d'un pinceau spécial. Pour un nettoyage plus approfondi, nous vous recommandons de souffler doucement sur l'objectif et de le nettoyer à l'aide du chiffon de nettoyage humide. Il est conseillé de nettoyer les pièces métalliques avec un chiffon doux et propre.

4.3 ENTREPOSAGE

Nous vous recommandons d'entreposer vos lunettes de visée dans un endroit sec, sombre et bien aéré. Lorsque la lunette de visée est mouillée, il faut au préalable la sécher.

5. POUR VOTRE SECURITE

⚠ 5.1 SECURITE DES LASERS

Le présent appareil est conforme aux dispositions de la classe Laser 1 des normes EN 60825-1 ou IEC 60825-1 ou FDA21CFR 1040.10 et 1040.11 en vigueur, à l'exception de toute divergence selon la fiche Laser N° 50. L'appareil est donc inoffensif pour les yeux et peut être utilisé sans contre-indication ; il ne devrait toutefois pas être dirigé directement vers des personnes.

5.2 RECOMMANDATIONS D'ORDRE GENERAL

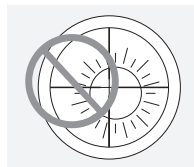

N'orientez en aucun cas votre lunette de visée directement vers le soleil ! Vous risqueriez de provoquer des lésions oculaires ! Veuillez aussi mettre votre lunette de visée à l'abri d'un ensoleillement inutile.

Ne dirigez jamais l'appareil sur des personnes à courtes distances.

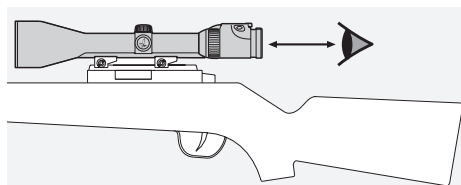

Tenez compte de la distance oculaire imposée si une lunette de visée est installée sur l'arme (voir fiche signalétique technique pour les mesures).

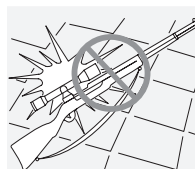

Veillez mettre vos lunettes de visée à l'abri des chocs.

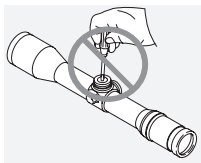

Les travaux de réparations et de remise en état ne doivent être effectués que par SWAROVSKI OPTIK Absam (Austria) ou par SWAROVSKI OPTIK North America, faute de quoi la

garantie ne serait plus valable.

5.3 ETANCHEITE

Nos lunettes de visée sont étanches jusqu'à une surpression de 0,4 bar (4 m de profondeur dans l'eau) grâce à l'utilisation d'éléments d'étanchéité de qualité et au contrôle rigoureux des opérations de production. Ceci ne doit cependant pas empêcher de manier cet instrument, et particulièrement ses tourelles, avec toutes les précautions d'usage. La lunette de visée est remplie de gaz inerte à l'aide de la vis d'étanchéité située sur sa face inférieure. Veuillez ne pas desserrer la vis !

LA RINGRAZIAMO
PER AVER SCELTO UN
PRODOTTO SWAROVSKI
OPTIK. PER ULTERIORI
INFORMAZIONI LA
PREGHIAMO DI RIVOLGERSI
AD UN RIVENDITORE
AUTORIZZATO OPPURE
CI CONTATTI SU
SWAROVSKIOPTIK.COM.

Toutes les caractéristiques indiquées sont des valeurs habituelles.
Sous réserve de modifications ultérieures concernant la conception, la livraison et les erreurs d'impression.

Le réticule est représenté de façon schématisée. Vous trouverez une description détaillée des valeurs correctes de recouvrement sous SUBTENSIONS.SWAROVSKIOPTIK.COM.

1. DESCRIZIONE

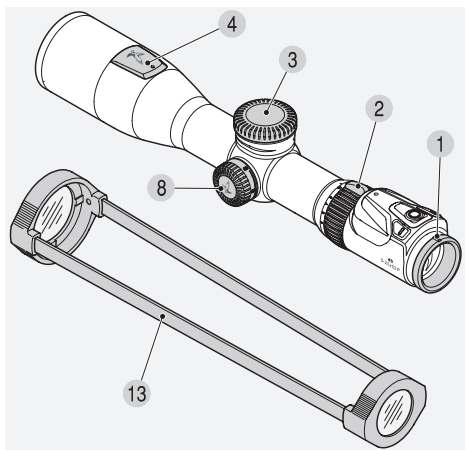

- | | |
|--|--|
| 1 Compensatore di diottrie | 7 Regolazione laterale |
| 2 Anello di regolazione ingrandimento | 8 Torretta parallasse |
| 3 Coperchio della batteria | 9 Pulsante di misurazione |
| 3.1 Batteria (CR123A) | 10 Regolazione della luminosità illuminazione del reticolo + |
| 3.2 Utensile di regolazione | 11 Regolazione della luminosità illuminazione del reticolo - |
| 3.3 Cacciavite Torx | 12 LED Bluetooth®* |
| 4 Cappuccio della regolazione dell'altezza | 13 Coperchi del cannocchiale trasparenti |
| 5 Regolazione dell'altezza | |
| 6 Cappuccio della regolazione laterale | |

*Bluetooth è un marchio registrato di Bluetooth SIG, Inc.

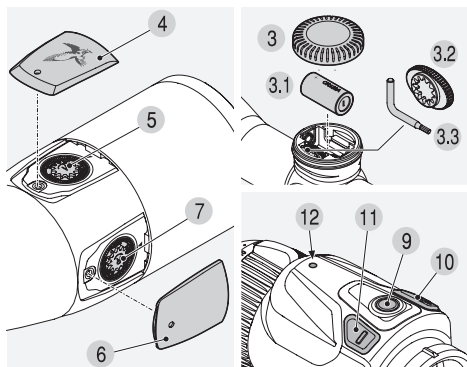

2. USO

2.1 MESSA A FUOCO DELL'IMMAGINE

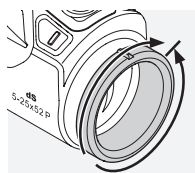

Girando semplicemente il compensatore di diottrie è possibile effettuare una regolazione individuale ottenendo così un'ottimale nitidezza del reticolo. Girare dapprima il compensatore di diottrie completamente verso sinistra (in senso antiorario) e poi verso destra, finché il reticolo non mostrerà la nitidezza ottimale. Una volta che il reticolo è nitido, anche il display lo sarà.

Girando semplicemente il compensatore di diottrie completamente verso sinistra (in senso antiorario) e poi verso destra, finché il reticolo non mostrerà la nitidezza ottimale. Una volta che il reticolo è nitido, anche il display lo sarà.

2.2 MODIFICA DELL'INGRANDIMENTO

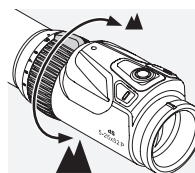

Girando l'anello di regolazione dell'ingrandimento di 180° è possibile regolare l'ingrandimento a piacere. La scala sull'anello di regolazione consente una facile e comoda lettura della regolazione. Per consentire un migliore orientamento, il morbido rivestimento scanalato dell'anello di regolazione è provvisto di una sporgenza. Se l'ingrandimento viene modificato, anche la posizione del punto di mira e delle tacche di deriva cambia quasi contemporaneamente.

Girando l'anello di regolazione dell'ingrandimento di 180° è possibile regolare l'ingrandimento a piacere. La scala sull'anello di regolazione consente una facile e comoda lettura della regolazione. Per consentire un migliore orientamento, il morbido rivestimento scanalato dell'anello di regolazione è provvisto di una sporgenza. Se l'ingrandimento viene modificato, anche la posizione del punto di mira e delle tacche di deriva cambia quasi contemporaneamente.

2.3 IL RETICOLO SUL SECONDO PIANO DELL'IMMAGINE (PIANO DELL'IMMAGINE DELL'OCULARE)

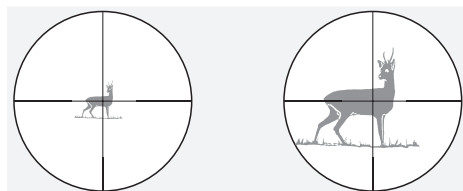

Cambiando l'ingrandimento, il reticolo mantiene le stesse dimensioni: vengono ingrandite le dimensioni dell'immagine, ma non del reticolo né del display. Anche con notevoli ingrandimenti, l'obiettivo viene coperto solo in misura minima.

2.4 USO DELLA TORRETTA PARALLASSE

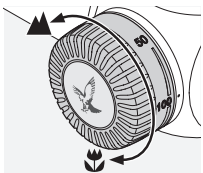

Con la torretta parallasse è possibile regolare la nitidezza ottimale per qualsiasi distanza di puntamento evitando così errori di mira dovuti a parallasse. La torretta di parallasse può essere

impostata da 50 m all'infinito.

Impostare l'ingrandimento il più alto possibile e ruotare la torretta di parallasse fino a che l'immagine non appare più nitida. Spostare ora l'occhio da un lato all'altro entro l'intervallo della pupilla d'uscita. Se il reticolo si sposta fuori dal bersaglio, correggere l'impostazione di parallasse fino a che il reticolo non si arresta spostandosi verso il bersaglio.

2.5 USO DELL'ILLUMINAZIONE DEL RETICOLO

1. Interruttore On/Off

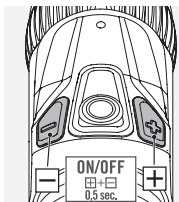

Per accendere l'illuminazione del reticolo (reticolo notturno), premere i tasti +/- contemporaneamente per mezzo secondo. Altrimenti è possibile tenere premuto solo il tasto + o solo il tasto - per mezzo secondo.

2. Regolazione della luminosità

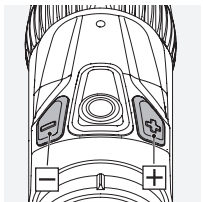

Una volta che l'illuminazione del reticolo è accesa, è possibile regolare la luminosità mediante i tasti +/- e selezionando l'impostazione desiderata fra 64 livelli di luminosità. Per individuare rapidamente

la luminosità ottimale è possibile tenere premuto il pulsante (impulso continuo), mentre premendolo singole volte (impulso singolo) è possibile effettuare una regolazione di precisione.

3. Spegnimento

Per spegnere l'illuminazione del reticolo, premere i tasti +/- per un secondo. Dopo 40, 60 o 80

secondi (la durata può essere preimpostata nella app), l'illuminazione del reticolo si spegne automaticamente.

2.6 VISUALIZZAZIONE DEL DISPLAY CON FUNZIONI E AVVISI

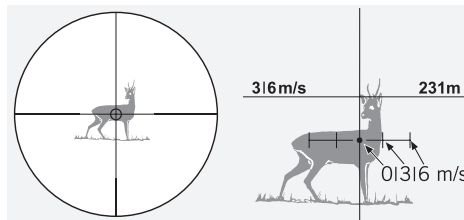
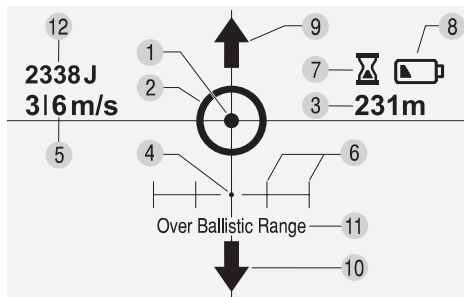

1 Reticolo illuminato

2 Bersaglio per la misurazione della distanza

Se si preme il pulsante di misurazione, compare un cerchio luminoso, il bersaglio per la misurazione della distanza (vedere la sezione 2.7 «Misurazione della distanza e correzione del punto di mira»).

3 Distanza

Nell'app è possibile impostare in metri o iarde la distanza precisa misurata.

4 Punto di mira corretto

Per il calcolo vedere la sezione 2.7 «Misurazione della distanza e correzione del punto di mira».

5 Intensità del vento

Nell'app è possibile scegliere tra due intensità di vento, così come tra il sistema metrico o quello imperiale.

6 Tacche di deriva

Le distanze delle tacche di deriva dipendono dalla distanza dal bersaglio e dai dati balistici della Sua combinazione di arma e munizioni. È possibile sceglierle in modo personalizzato tramite l'app. In caso di eccessiva deriva del vento, le tacche di deriva possono trovarsi al di fuori del display. In tal caso vengono nascoste. Se la deriva del vento è troppo esigua e le tacche di deriva si trovano troppo vicine tra loro, vengono parimenti nascoste. Il valore di volta in volta nascosto è sostituito da «-» nel display.

7 Avviso di spegnimento

10 secondi prima della disattivazione del display (per l'impostazione vedere la sezione 2.9 «Funzione automatica di spegnimento») appare il simbolo di una clessidra.

8 Avviso di batteria

La comparsa del simbolo della batteria indica la necessità di sostituire la batteria al più presto. Da quel momento sono ancora possibili circa 100 misurazioni. Naturalmente è possibile utilizzare il dS solo con il reticolo fisico in qualsiasi momento.

9 e 10 Freccia su e giù

Quando il punto di mira si trova sopra o sotto il display, basta ridurre l'ingrandimento perché ritorni nuovamente visibile.

11 Over Ballistic Range

Non è possibile calcolare il punto di mira. I motivi possono essere i seguenti: distanza di misurazione > 1024 m, angolazione > 45° fino a 600 m, angolazione > 30° tra 600 e 1024 m.

12 Knock-down-power (opzionale)

L'energia d'urto viene calcolata automaticamente per la distanza misurata in base ai dati balistici ed espressa in joule. È possibile attivare o disattivare la visualizzazione sul display e passare dalle unità di misura del sistema metrico a quelle del sistema imperiale tramite l'app.

Avvertenza:

In generale, l'app permette di configurare e applicare diverse impostazioni e modifiche, ad es. da iarde a metri, le tacche di deriva, lo Knock-down-power, la scelta degli elementi da visualizzare, la durata delle visualizzazioni, ecc.

2.7 MISURAZIONE DELLA DISTANZA E CORREZIONE DEL PUNTO DI MIRA

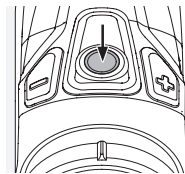

Premendo il pulsante di misurazione compare un cerchio luminoso, il bersaglio per la misurazione della distanza, e viene attivata la funzione di misurazione. Quando si rilascia il pulsante, comincia la misurazione. Compare quindi il punto di mira calcolato sulla base dei dati inseriti. Il segno di misurazione è il punto di mira centrale del reticolo fisico.

L'apparecchio misura la distanza esatta e mostra automaticamente e immediatamente il punto di mira preciso, tenendo conto dell'ingrandimento impostato, della pressione dell'aria, della temperatura e dell'angolazione.

2.8 VISUALIZZAZIONE IN CASO DI MISURAZIONE ERRATA

Se nella misurazione della distanza compare «----», o l'intervallo di misurazione è stato superato, o il grado di riflessione dell'oggetto è insufficiente.

2.9 PORTATA

La portata di misurazione massima viene influenzata dai seguenti fattori:

	PORTATA SUPERIORE	PORTATA RIDOTTA
Colore bersaglio	Chiaro	Scuro
Superficie	Brillante	Opaco
Angolo verso il bersaglio	Verticale	A punta
Dimensioni dell'oggetto	Grande	Piccolo
Luce solare	Poca (nuvoloso)	Molta (luce solare)
Condizioni atmosferiche	Chiaro	Nebbioso
Struttura dell'oggetto	Omogenea (parete di casa)	Eterogenea (cespuglio, albero)

Avvertenza:

SWAROVSKI OPTIK non si assume alcuna responsabilità nel caso in cui il laser nel dS danneggi altri dispositivi o interferisca con questi (ad es. apparecchi per la visione notturna).

2.10 FUNZIONE AUTOMATICA DI SPEGNIMENTO

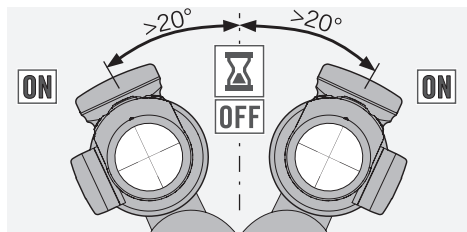

L'illuminazione del reticolo e il display si spengono dopo 40, 60 o 80 secondi (è possibile impostare precedentemente l'intervallo di tempo nell'app). 10 secondi prima appare un simbolo di avviso. Per prolungare la durata di visualizzazione del display per il periodo di tempo impostato, premere il tasto + oppure - oppure inclinare il dS verso destra o verso sinistra di almeno 20°. Se il display si è spento, per riattivarlo occorre premere nuovamente il pulsante di misurazione per un'altra misurazione.

2.11 SOSTITUZIONE DELLA BATTERIA

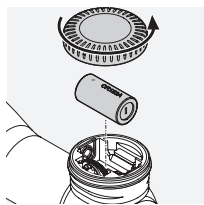

- Spegnere l'illuminazione del reticolo.
- Svitare il coperchio della batteria in senso antiorario.
- Togliere la batteria usata.
- Quando si inserisce la batteria nuova (modello CR123A), assicurarsi che il lato contrassegnato da «+» sia nella posizione corretta (osservare il segno sull'apparecchio).

Attenzione: Non usare accumulatori!

- Riposizionare il coperchio della batteria e ruotarlo in senso orario.

Batterie



Le batterie non devono essere smaltite assieme ai rifiuti domestici, bensì devono essere restituite in base alle normative vigenti. È possibile restituire gratuitamente le batterie utilizzate in centri di raccolta municipali, nei negozi o in altri punti di raccolta. Le batterie sono contrassegnate con un cassetto crocettato. Aiutateci a proteggere la natura dall'inquinamento ambientale.

2.12 DURATA DELLA BATTERIA

Vedere il manuale con dati tecnici in allegato.

Direttiva RAEE



Questo simbolo indica che questo prodotto non deve essere smaltito assieme ai rifiuti domestici, in base alla direttiva WEEE (direttiva relativa ai rifiuti da apparecchiature elettriche ed elettroniche) e alle leggi nazionali. Questo prodotto deve essere depositato presso uno dei centri di raccolta idonei. Informazioni relative ai centri di raccolta per i rifiuti di apparecchiature sono disponibili presso le istituzioni comunali competenti oppure presso un centro autorizzato per lo smaltimento dei rifiuti di apparecchiature elettriche ed elettroniche. Un corretto smaltimento di questo prodotto contribuisce alla protezione ambientale e impedisce possibili danni all'ambiente o alla salute delle persone, che potrebbero derivare da un trattamento del prodotto non conforme alla legge.

3. PUNTAMENTO DEL CANNOCCHIALE

3.1 AGGIUSTAMENTO DI BASE

Per garantire la perfetta intesa fra cannocchiale da puntamento e arma, fare effettuare il montaggio solo da un'officina specializzata. Il reticolo si trova nella posizione centrale predeterminata dalla fabbrica.

Avvertenza:

Quando si monta il cannocchiale sulla carabina, assicurarsi che la distanza interpupillare predefinita sia conforme (vedere il manuale con dati tecnici).

3.2 REGOLAZIONE DEL CANNOCCHIALE DA PUNTAMENTO SULL'ARMA

Se la posizione del punto d'impatto non corrisponde al punto di mira, si può effettuare una correzione molto semplice e precisa variando la regolazione dell'altezza e/o la regolazione laterale. Il punto centrale del reticolo rimane comunque sempre al centro del campo visivo.

3.3 PREPARAZIONI PER IL PUNTAMENTO DEL CANNOCCHIALE

Prima del puntamento del cannocchiale, assicurarsi che i parametri che seguono siano correttamente impostati:

- compensazione diottrica
- elevato ingrandimento
- parallasse

Nella cartellina del manuale di istruzioni per l'uso è presente anche un manuale con dati tecnici con un modulo relativo al puntamento del cannocchiale. Compilandolo correttamente, sarà possibile trasferire i propri dati personali relativi all'arma, alle munizioni, ecc. nell'app. Poiché il dS è un apparecchio di precisione, i valori inseriti devono essere esatti. Per una rappresentazione esatta del punto di mira si consiglia di misurare la velocità effettiva alla bocca della canna con le munizioni desiderate.

3.4 REGOLAZIONE LATERALE E DELL'ALTEZZA

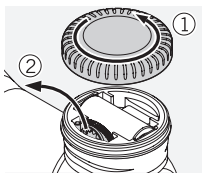

1. Aprire il coperchio della batteria, quindi prendere il cacciavite Torx e l'utensile di regolazione.

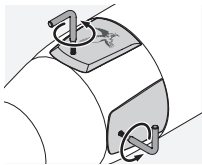

2. Svitare i cappucci della regolazione laterale e dell'altezza con il cacciavite Torx (TX 6) in dotazione. Una volta aperti, è possibile procedere alla regolazione laterale e dell'altezza con l'utensile di regolazione.

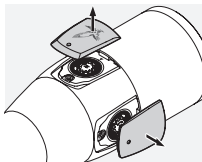

3. Regolazione dell'altezza: far ruotare il centro della regolazione dell'altezza con l'utensile di regolazione...

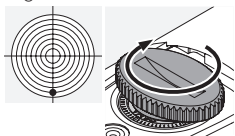

a) ... in senso orario per un tiro basso, oppure

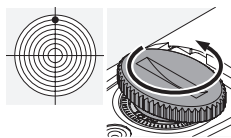

b) ... in senso antiorario per un tiro alto per la correzione del punto d'impatto richiesta (1/4 MOA a ogni clic; 7 mm su 100 m).

4. Regolazione laterale: far ruotare il centro della regolazione laterale con l'utensile di regolazione...

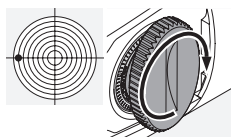

a) ... in senso orario per un tiro a sinistra, oppure

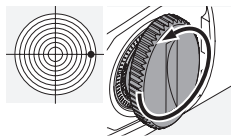

b) ... in senso antiorario per un tiro a destra per la correzione del punto d'impatto richiesta (1/4 MOA a ogni clic; 7 mm su 100 m).

5. Riposizionare i cappucci e riavvitarli con il cacciavite Torx. Riporre quest'ultimo e l'utensile di regolazione nella torretta superiore.

Si troverà la correzione del punto d'impatto per clic sulla scheda tecnica dei dati allegata oppure scritta sulla regolazione dell'altezza o sulla regolazione laterale del cannocchiale da puntamento.

3.5 CONFIGURAZIONE DEL CANNOCCHIALE DA PUNTAMENTO TRAMITE L'APP

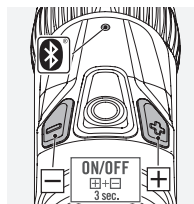

1. Installare l'app dS Configurator sul proprio smartphone o tablet (sistema operativo Android o iOS).

2. Attivare il Bluetooth® sia sullo smartphone sia sul dS. A questo punto, tenere premuti i tasti +/- contemporaneamente sul cannocchiale da puntamento per 3 secondi fino a che il LED non lampeggia.

3. Collegare lo smartphone e il dS tramite Bluetooth® utilizzando il numero di serie riportato sotto l'oculare. Dopo aver stabilito con successo il collegamento, il LED è illuminato fisso.

4. Riportare correttamente nell'app i valori misurati durante il puntamento e annotati sulla scheda tecnica.

5. Ritrasferire quindi i dati al dS.

6. Per spegnere il Bluetooth® sul dS, tenere premuti nuovamente i tasti +/- contemporaneamente per 3 secondi.

Avvertenza:

SWAROVSKI OPTIK non si assume alcuna responsabilità sulla correttezza dei dati di calibro visualizzati nell'app. Ciascun cliente è responsabile della verifica degli stessi.

3.6 TRUCCHI E SUGGERIMENTI PER IL MONTAGGIO DI CANNOCCHIALI DA PUNTAMENTO

Oggi sono disponibili diversi tipi di montaggio di cannocchiali da puntamento tecnologicamente avanzati, che consentono un affidabile collegamento tra l'arma e il cannocchiale. Con gli strumenti adeguati e un dispendio di energie mirato è possibile ottenere la stabilità e la precisione desiderate. Leggere attentamente le istruzioni per il montaggio fornite dal produttore, dove sono indicati i dati esatti dello strumento più adeguato, nonché alcuni trucchi e suggerimenti per il corretto montaggio.

Di seguito sono riportati alcuni esempi:

- A seconda del tipo di montaggio (a questo proposito, leggere i consigli del produttore) è consigliabile rimuovere la brunitura sulle superfici d'appoggio al momento del montaggio, sgrassarle e spalmarle di materiale adesivo idoneo prima di avvitarle per il posizionamento finale.

- Se necessario, è possibile rifinire gli anelli per un montaggio perfettamente centrato, ad es. eseguendo la lappatura degli anelli.

- Sgrassare anche i piani di bloccaggio e le parti interne degli anelli e rivestire almeno la metà inferiore degli anelli di materiale adesivo idoneo, per garantire la massima stabilità.

- Prestare molta attenzione alla centratura del reticolo.

- Distanza interpupillare:

Nei dati tecnici è riportata la giusta distanza interpupillare del cannocchiale da puntamento. Grazie alle misure e prospettive individuali del puntatore, è possibile ottenere un campo visivo ottimale e una posizione di tiro confortevole.

- Momento torcente:

Stringere le viti degli anelli in alternanza con una forza di **max. 200 Ncm**. In questo modo il corpo del tubo non subisce pressioni ed è possibile effettuare il montaggio senza difficoltà con la massima precisione possibile. Per un giusto dispendio di energia è consigliabile utilizzare una chiave dinamometrica. Non cercare assolutamente di evitare che le metà inferiori dell'anello si incollino tirando con forza il guscio degli anelli.

Se viene utilizzato lo strumento appropriato con un dispendio mirato di energie e vengono seguite con esattezza le indicazioni del produttore, non è necessario apportare correzioni significative al cannocchiale da puntamento durante l'aggiustamento del tiro. Utilizzare i singoli componenti in modo ottimale per garantire la massima precisione per la combinazione selezionata di arma/applicazione/cannocchiale da puntamento.

SWAROVSKI OPTIK non si assume alcuna responsabilità in merito alla correttezza, allo stato aggiornato o alla completezza del contenuto illustrato.

3.7 ULTERIORI INFORMAZIONI



Informazioni e suggerimenti dettagliati sono reperibili qui:
SWAROVSKIOPTIK.COM

Per informazioni sulla conformità consultare:
http://docs.swarovskioptik.com/ds_compliance.pdf



L'app dS Configurator per smartphone o tablet è disponibile nell'App Store o in Google Play.

4. CURA E MANUTENZIONE

4.1 PANNO DETERGENTE

Con l'ausilio dello speciale panno in microfibra è possibile effettuare personalmente la pulizia delle superfici in vetro più delicate. Il panno è adatto alla pulizia di obiettivi, oculari e occhiali. Si consiglia di tenerlo pulito dato che lo sporco può danneggiare la superficie delle lenti. Nel caso il panno si sporchi, è possibile lavarlo in acqua saponata tiepida e lasciarlo asciugare all'aria. Usarlo esclusivamente per la pulizia delle superfici in vetro!

4.2 PULIZIA

Tutti i componenti e le superfici sono state realizzate in modo da poter essere pulite facilmente. Con l'effetto antiaderente del rivestimento della superficie esterna SWAROCLEAN, viene notevolmente facilitata la pulizia delle lenti e dell'obiettivo, soprattutto se si tratta di residui minerali secchi (per esempio macchie d'acqua di appannamento), insetticidi e resina.

Per poter preservare nel tempo la brillantezza ottica del cannocchiale da puntamento, consigliamo di evitare che le superfici in vetro entrino a contatto con sporco, olio e grasso.

Per pulire la lente, togliere prima le particelle più grandi con un pennello per l'ottica. Per la successiva pulizia profonda, si raccomanda di inumidire leggermente le lenti con il fiato e di pulirle quindi con il panno per la pulizia. Si raccomanda di pulire le parti metalliche con un panno morbido pulito.

4.3 STOCCAGGIO

Si consiglia di conservare il cannocchiale da puntamento nella sua custodia in un luogo ben aerato, asciutto e buio. Nel caso il cannocchiale da puntamento sia umido, è necessario asciugarlo prima di riporlo.

5. PER LA SICUREZZA

⚠ 5.1 SICUREZZA DEL LASER

L'apparecchiatura soddisfa le direttive della classe laser 1 delle norme vigenti EN 60825-1 oppure IEC 60825-1 oppure FDA21CFR 1040.10 e 1040.11 eccetto per scostamenti conformi alla notifica Laser N. 50. Quindi l'apparecchiatura è sicura per gli occhi e può essere usata a piacimento, tuttavia non deve essere orientata direttamente verso le persone.

5.2 AVVERTENZE GENERALI

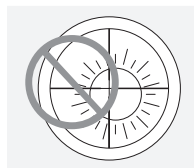

Non guardare mai il sole attraverso il cannocchiale da puntamento! Ciò può causare gravi lesioni agli occhi! Evitare di esporre inutilmente ai raggi solari anche il cannocchiale da

puntamento. Non rivolgere mai questo strumento verso persone da distanze brevi.

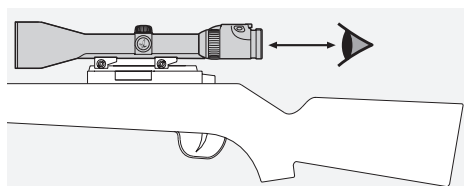

Prestare attenzione alla distanza interpupillare predefinita in caso di cannocchiale da puntamento montato sull'arma (per le misure, vedere il manuale con dati tecnici).

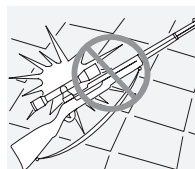

Proteggere il cannocchiale da puntamento dagli urti.

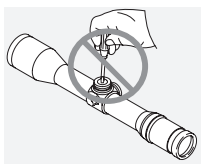

Tutte le riparazioni devono essere eseguite da SWAROVSKI OPTIK Absam (Austria) o SWAROVSKI OPTIK North America. I lavori di riparazione eseguiti da persone non auto-

rizzate avranno come conseguenza l'annullamento della garanzia.

5.3 IMPERMEABILITÀ

I nostri cannocchiali da puntamento, grazie all'uso di componenti ermetici di elevata qualità e alla lavorazione accurata, hanno una tenuta stagna fino a una pressione di 0,4 bar o di 4 m di profondità sott'acqua. Si consiglia comunque di avere cura del cannocchiale da puntamento, specialmente per quanto riguarda le torrette di regolazione. Tramite la speciale vite a tenuta stagna posta sotto il cannocchiale da puntamento, il cannocchiale viene riempito con gas inerte. Si raccomanda di non allentare questa vite!

LE AGRADECEMOS QUE
HAYA ELEGIDO COMPRAR
UN INSTRUMENTO DE
SWAROVSKI OPTIK.
SI TUVIERA CUALQUIER
DUDA O CONSULTA,
PÓNGASE EN CONTACTO
CON SU AGENTE
ESPECIALIZADO O
DIRECTAMENTE CON
NOSOTROS EN
SWAROVSKIOPTIK.COM.

Tutti i valori specificati sono valori tipici.
Ci riserviamo il diritto di apportare modifiche a livello di design e consegne e non accettiamo alcuna responsabilità per eventuali errori di stampa.

Questa è una rappresentazione schematica dei reticoli. Troverete una descrizione dettagliata dei corretti valori di copertura del bersaglio consultando il sito SUBTENSIONS.SWAROVSKIOPTIK.COM.

1. DESCRIPCIÓN

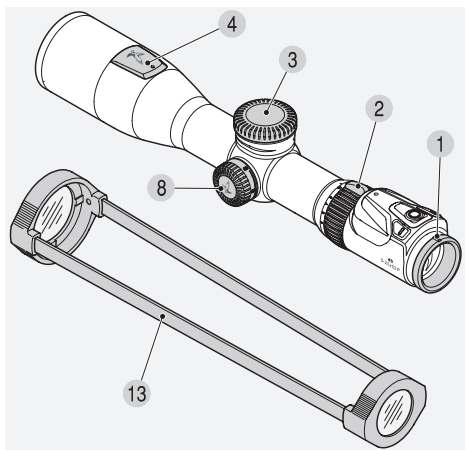

- | | |
|-------------------------------------|---|
| 1 Anillo de corrección de dioptrías | 7 Reglaje horizontal |
| 2 Anillo de ajuste de aumentos | 8 Torreta de paralaje |
| 3 Tapa de la batería | 9 Botón de medición |
| 3.1 Batería (CR123A) | 10 Control de intensidad de la iluminación de la retícula + |
| 3.2 Herramienta de ajuste | 11 Control de intensidad de la iluminación de la retícula - |
| 3.3 Destornillador tipo Torx | 12 LED Bluetooth®* |
| 4 Tapa del reglaje vertical | 13 Tapas transparentes de visor |
| 5 Reglaje vertical | |
| 6 Tapa del reglaje horizontal | |

* Bluetooth es una marca registrada de Bluetooth SIG, Inc.

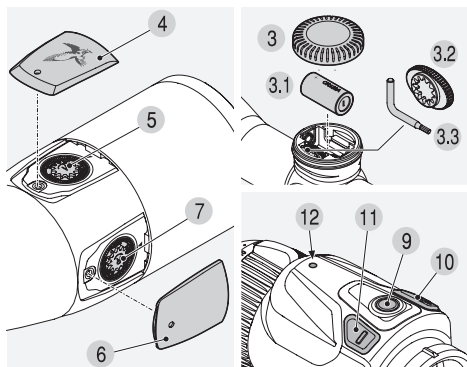

2. FUNCIONAMIENTO

2.1 ENFOQUE

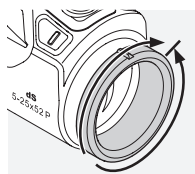

Para enfocar según su visión personal sólo tiene que girar el anillo de corrección de dioptrías. Gire primero el anillo de corrección ajuste de dioptrías completamente hacia la izquierda - en el sentido contrario de las agujas del reloj - y luego hacia la derecha hasta que la imagen quede enfocada de manera óptima. Si la imagen está enfocada, la pantalla también lo está.

2.2 MODIFICACIÓN DEL NÚMERO DE AUMENTOS

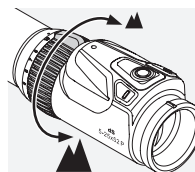

Girando el anillo de ajuste de aumentos, hasta 180° puede obtener de forma gradual el aumento deseado. La escala del anillo de ajuste permite ver clara y fácilmente los aumentos.

Para facilitar la lectura, existe un punto elevado en el anillo estriado del ajuste de aumentos. Si el aumento cambia, la posición del punto de impacto y de los ajustes de resistencia al viento se adapta casi al mismo tiempo.

2.3 LA RETÍCULA EN EL SEGUNDO PLANO FOCAL (PLANO DE IMAGEN DEL OCULAR)

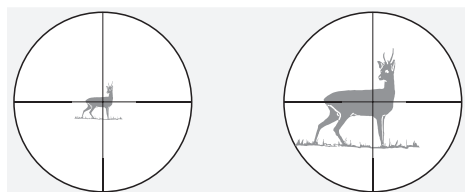

Al cambiar los aumentos el tamaño de la retícula no cambia - la imagen aumenta mientras que la retícula y la pantalla permanecen constantes. Incluso a grandes aumentos se cubre muy poco el objetivo.

2.4 OPERACIÓN DE LA TORRETA DE PARALAJE

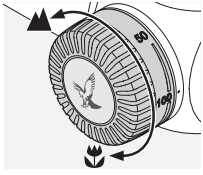

Con la torreta de paralaje podrá ajustar la nitidez óptima para cualquier distancia al objetivo y evitar el error de puntería por paralaje. La torreta de paralaje se puede ajustar de 50 m a infinito.

Ajuste el aumento lo más elevado posible y gire la torreta de paralaje hasta que la imagen aparezca lo más nítida posible. A continuación, mueva su ojo de un lado a otro dentro del rango de la pupila de salida. Si la retícula se desvía del objetivo, corrija el ajuste de paralaje hasta que la retícula deje de desviarse del objetivo.

2.5 OPERACIÓN DE LA ILUMINACIÓN DE RETÍCULA

1. Botón On/Off

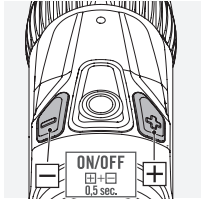

Para encender la iluminación de la retícula (retícula nocturna), pulse a la vez los botones menos y más durante medio segundo. Alternativamente puede presionar durante medio segundo el botón más o el botón menos.

2. Control de intensidad

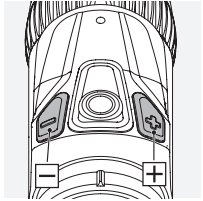

Una vez encendida la iluminación de la retícula, puede ajustar la luminosidad con los botones +/- y seleccionar el ajuste que prefiera entre 64 niveles de luminosidad. Para cambiar rápidamente de intensidad, puede mantener pulsado el botón (impulso continuo). Para realizar el ajuste de precisión, puede pulsar una vez el botón (impulso único).

3. Desconexión

Para apagar la iluminación de la retícula, pulse los botones menos y más durante un segundo. La

iluminación de la retícula se apagará de forma automática tras 40, 60 o 80 segundos (el tiempo se puede preajustar en la aplicación).

2.6 VISUALIZACIÓN DE FUNCIONES Y AVISOS EN PANTALLA

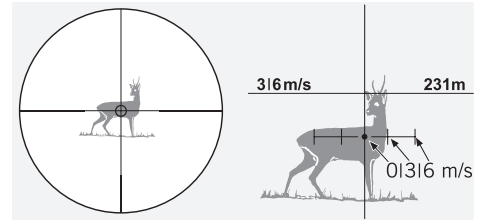
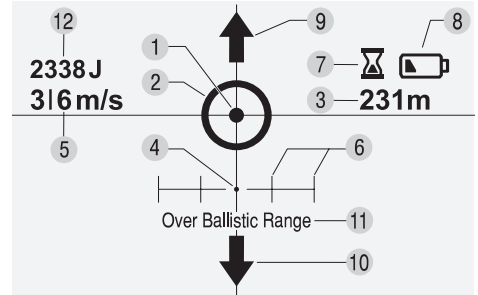

1 Retícula iluminada

2 Círculo iluminado para la medición de la distancia
Al pulsar el botón de medición aparecerá un círculo iluminado para la medición de la distancia (véase la sección 2.7 "Medición de la distancia y corrección del punto de impacto").

3 Distancia

Puede configurar la distancia exacta en metros o yardas a través de la aplicación.

4 Punto de impacto correcto

Para calcularlo, véase la sección 2.7 "Medición de la distancia y corrección del punto de impacto".

5 Velocidad del viento

Puede elegir entre dos velocidades de viento a través de la aplicación, así como entre sistema métrico o imperial.

6 Ajustes de resistencia al viento

Las distancias de las marcas de viento son el resultado de la distancia y los datos balísticos de su combinación de rifle-munición. Se pueden elegir de forma individual a través de la aplicación. Si la deriva por viento es demasiado grande, los ajustes de resistencia al viento pueden encontrarse fuera de la pantalla. En ese caso se ocultarán. Si la deriva por viento es leve y los ajustes de resistencia están muy próximos, también se ocultarán. El valor ocultado se sustituirá en la pantalla por „-“.

7 Aviso de tiempo de espera

10 segundos antes de que se desactive la pantalla (para configurarla, véase la sección 2.9 “Función de apagado automático”) aparecerá un símbolo de un reloj de arena.

8 Aviso de batería

Cuando aparezca el símbolo de la batería será necesario cambiar la batería rápidamente. A partir de este momento se podrán realizar unas 100 mediciones más. Por supuesto, también podrá utilizar el dS en cualquier momento solamente con la retícula física.

9 y 10 Flecha arriba/abajo

El punto de impacto se encuentra en la parte superior o inferior de la pantalla. Si reduce el aumento, podrá volver a ver el punto de mira.

11 Over Ballistic Range

No se puede calcular el punto de impacto. Esto podría deberse a una de las siguientes razones: Distancia de medición > 1024 m, ángulo > 45 ° hasta 600 m, ángulo > 30 ° entre 600 y 1024 m.

12 Knock-down-power (opcional)

La energía de impacto para la distancia medida se indicará automáticamente en julios en función de sus datos balísticos. A través de la aplicación, puede activar o desactivar su visualización o cambiar de sistema métrico a imperial.

Atención:

Por lo general, puede utilizar la aplicación para seleccionar y configurar los ajustes y cambios (por ejemplo, de yardas a metros, los ajustes de resistencia al viento, el knock-down-power, la selección de elementos mostrados, la duración de las visualizaciones, etc.).

2.7 MEDICIÓN DE LA DISTANCIA Y CORRECCIÓN DEL PUNTO DE IMPACTO

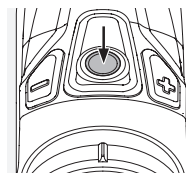

Si pulsa el botón de medición, aparecerá un círculo iluminado y se activará la función de medición. Si suelta el botón de medición, la medición comenzará y aparecerá el punto de impacto, calculado en base a los datos introducidos. La marca de medición es el punto de impacto central de la retícula física.

El instrumento mide la distancia exacta y muestra inmediatamente el punto de impacto exacto en base al aumento configurado, la presión del aire, la temperatura y el ángulo.

2.8 INDICACIÓN EN CASO DE ERROR

Si aparece la indicación „----“ durante la medición de la distancia, significa que se ha superado el área de medición o que el grado de reflexión del objeto no es suficiente.

2.9 ALCANCE MÁXIMO

El alcance máximo de medición está influido por los siguientes factores:

	ALCANCE MÁXIMO SUPERIOR	ALCANCE MÁXIMO INFERIOR
Color del objeto dividido	Claro	Oscuro
Superficie	Brillo	Mate
Ángulo al objeto dividido	Vertical	Punta
Tamaño del objeto	Grande	Pequeño
Luz solar	Poca (nublado)	Mucha (soleado)
Condiciones atmosféricas	Claro	Bruma
Estructura del objeto	Homogéneo (muro exterior)	No homogéneo (arbusto, árbol)

Atención:

SWAROVSKI OPTIK no asumirá ninguna garantía por los daños o perjuicios que el láser del dS pueda causar a otros instrumentos (por ej. dispositivos de visión nocturna, etc.).

2.10 FUNCIÓN DE APAGADO AUTOMÁTICO

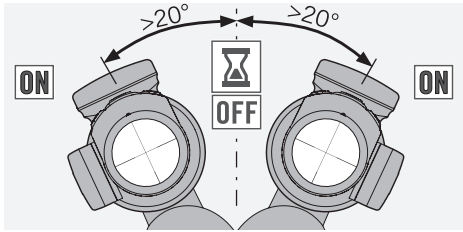

La iluminación de la retícula y la pantalla se apagarán tras 40, 60 o 80 segundos (el espacio de tiempo se puede configurar previamente a través de la aplicación). 10 segundos antes aparecerá un símbolo de advertencia. Para prolongar la duración de la aparición en pantalla al periodo de tiempo configurado, pulse la tecla + o - o gire el dS al menos hacia la derecha o hacia la izquierda. Si la pantalla se ha apagado, deberá volver a pulsar el botón de medición para activarla y realizar una nueva medición.

2.11 CAMBIO DE BATERÍA

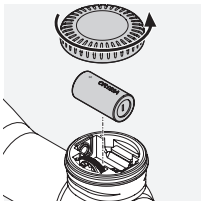

- Apague la iluminación de la retícula.
- Desatornille la tapa de las pilas en el sentido contrario a las agujas del reloj.
- Extraiga la batería gastada.

• Al insertar la pila nueva (del tipo CR123A), asegúrese de que el lado marcado con un signo de "+" esté en la posición correcta (véase la marca en el instrumento).

Advertencia: No utilice baterías.

- Coloque la tapa de la batería y gírela en el sentido de las agujas del reloj.

Baterías



Las pilas no deben desecharse en la basura doméstica. Por este motivo, está obligado por ley a reciclar las pilas usadas. Puede desecharlas gratuitamente cerca de su domicilio (p. ej., en su vendedor o en puntos de recogida municipales). Las pilas están marcadas con el símbolo de un contenedor

de basura tachado. Ayúdenos a proteger la naturaleza contra sustancias perjudiciales para el medio ambiente.

2.12 VIDA MEDIA DE LA BATERÍA

Véase la hoja de las especificaciones técnicas que se adjunta.

RAEE (Directiva sobre residuos de aparatos eléctricos y electrónicos)



Este símbolo indica que este producto no se puede eliminar con la basura doméstica, según la Directiva RAEE (Directiva sobre residuos de aparatos eléctricos y electrónicos usados) y las leyes nacionales. Este producto se debe llevar a un punto de recogida previsto para ello. Obtendrá información sobre los puntos de recogida para aparatos viejos en las instituciones municipales responsables o en un centro autorizado para la eliminación de aparatos eléctricos y electrónicos viejos. La correcta eliminación de este producto sirve para proteger el medio ambiente y evita posibles daños al medio ambiente y a la salud humana, que podrían surgir debido al tratamiento indebido del producto.

3. ALINEAR EL VISOR

3.1 MONTAJE BÁSICO

Para una perfecta coordinación entre el visor y el rifle, el montaje debe ser confiado a un armero cualificado. La retícula ha sido mecánicamente alineada en fábrica al punto medio.

Nota:

Al montar el visor en el rifle, asegúrese de respetar la distancia ocular especificada (véase la hoja de datos técnicos).

3.2 ALINEAMIENTO DEL VISOR CON EL RIFLE (PUESTA A TIRO)

Cuando el punto de impacto del proyectil se desvía del objetivo, el visor puede alinearse con el rifle de forma sencilla y precisa mediante los dispositivos de reglaje vertical y horizontal. Independientemente de las correcciones, el centro de la retícula siempre permanece en el centro del campo de visión.

3.3 PREPARATIVOS PARA ALINEAR EL VISOR

Antes de alinear el visor, asegúrese de que los siguientes parámetros estén correctamente ajustados:

- Corrección de dioptrías
- Gran aumento
- Paralaje

En el bolsillo de las instrucciones de uso encontrará también una hoja de especificaciones técnicas con un formulario para poner el visor a tiro. Cumplimentarlo correctamente le ayudará a introducir los datos correspondientes a su combinación de rifle, munición, etc. en la aplicación. El dS trabaja con gran precisión, para ello es necesario que introduzca los datos de forma precisa. Para obtener un punto de impacto preciso, le recomendamos que mida la velocidad de disparo real de su cañón con la munición utilizada.

3.4 REGLAJE VERTICAL Y HORIZONTAL

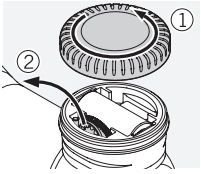

1. Abra la tapa de la batería y extraiga el destornillador tipo Torx y la herramienta de ajuste.

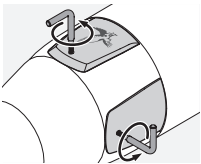

2. Las tapas del reglaje vertical y horizontal se pueden abrir con el destornillador tipo Torx suministrado (TX ó). Cuando estén abiertas, puede configurar el reglaje vertical y horizontal con la herramienta de ajuste.

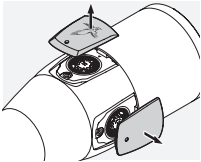

3. Reglaje vertical: Gire la herramienta de ajuste en el centro del reglaje vertical...

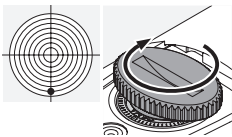

a) ... en el sentido de las agujas del reloj si el disparo es bajo o

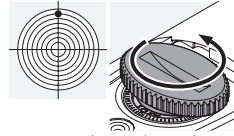

b) ... en el sentido contrario de las agujas del reloj si el disparo es alto para la corrección necesaria del punto de impacto (por clic 1/4 MOA; 7 mm a 100 m).

4. Reglaje horizontal: Gire la herramienta de ajuste en el centro del reglaje horizontal...

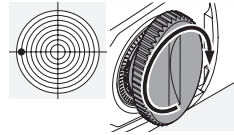

a) ... en el sentido de las agujas del reloj si el disparo es hacia la izquierda o

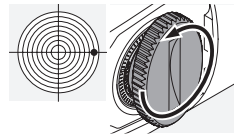

b) ... en el sentido contrario de las agujas del reloj si el disparo es hacia la derecha para la corrección necesaria del punto de impacto (por clic 1/4 MOA; 7 mm a 100 m).

5. Utilice el destornillador Torx para atornillar de nuevo las tapas. Guárdelo junto a la herramienta de ajuste en la torreta superior.

Encontrará la corrección del punto de impacto por clic en la hoja de datos técnicos que se adjunta o bien escrita en el reglaje vertical o el ajuste lateral de su visor.

3.5 CONFIGURACIÓN DEL VISOR A TRAVÉS DE LA APLICACIÓN

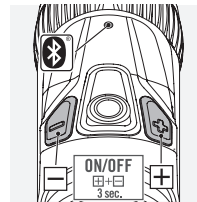

1. Instale la aplicación dS Configurador en su smartphone/tablet (Android o iOS).

2. Active el Bluetooth® tanto en su smartphone como en el dS. Para ello, pulse simultáneamente las teclas +/- en el visor durante 3 segundos hasta que el LED parpadee.

3. Conecte el smartphone y el dS a través de Bluetooth®. Utilice el número de serie situado en la parte inferior del ocular. El LED se ilumina de forma permanente tras una conexión exitosa.

4. En la aplicación, introduzca correctamente los valores de puesta a tiro anotados en el formulario.

5. Finalmente, transfiera los datos al dS.

6. Para apagar el Bluetooth® del dS, pulse de nuevo las teclas +/- simultáneamente durante 3 segundos.

Nota:

SWAROVSKI OPTIK no asume ninguna responsabilidad sobre la veracidad de los datos del calibre mostrados en la aplicación. Cada cliente es responsable de comprobarlos.

3.6 SUGERENCIAS Y TRUCOS SOBRE EL SOPORTE DEL VISOR

Hoy día se dispone de una gran variedad de soportes con una gran madurez técnica y que permiten una sólida unión entre el arma y el visor. Mediante el empleo de la herramienta correcta y de la fuerza acertada, podrá alcanzar la resistencia de tiro y la precisión deseadas. Lea con atención el manual de montaje del fabricante del soporte correspondiente. Encontrará datos precisos sobre la herramienta adecuada y, además, algunos consejos y trucos para un montaje correcto.

Le presentamos algunos ejemplos:

- En función del tipo de soporte (lea al respecto las recomendaciones del correspondiente fabricante del soporte) es aconsejable retirar al montar la base el pavonado de las superficies, engrasarlas y cubrir con el pegamento adecuado las superficies junto a los tornillos.

- Si es necesario, se pueden retocar los anillos para garantizar un montaje absolutamente céntrico, por ejemplo, mediante el bruñido de los anillos.

- Retire también las superficies de fijación y las caras interiores del anillo y cubra al menos la mitad inferior con el pegamento adecuado, para garantizar una resistencia de tiro absoluta.

- Preste especial atención a la alineación de la retícula de orientación.

- Distancia ocular:

Encontrará la distancia ocular correcta del visor en los datos técnicos. Con la masa personal y la representación del tiro, podrá obtener el campo visual óptimo con una posición de tiro cómoda.

- Par de giro:

Apriete los tornillos del anillo de forma correlativa con un **máx. de 200 Ncm**. De esta forma, el visor no se someterá innecesariamente a presión para garantizar un soporte sin tensión con la máxima precisión. Para obtener la fuerza adecuada se recomienda una llave dinamométrica. De ningún modo se debe intentar pegar las mitades inferiores de los anillos apretando fuerte el plato del anillo.

Si se utiliza la herramienta adecuada con la fuerza acertada y se respetan las indicaciones del fabricante, las correcciones del visor al realizar el tiro son mínimas. Utilice los componentes de forma óptima para alcanzar la máxima precisión de su combinación de arma/montaje visor elegida.

SWAROVSKI OPTIK no se hace responsable de la exactitud, actualidad e integridad del contenido de la página presentada.

3.7 INFORMACIÓN ADICIONAL



Encontrará información completa y consejos en:

SWAROVSKIOPTIK.COM

Encontrará información sobre la conformidad en:
http://docs.swarovskioptik.com/ds_compliance.pdf



Puede obtener la aplicación dS Configurator para su smartphone/tablet en la App Store o en Google Play.

4. CUIDADO Y MANTENIMIENTO

4.1 PAÑO DE LIMPIEZA

Con su tejido especial de microfibras puede limpiar hasta las superficies de cristal más delicadas. Es un paño ideal para la limpieza de objetivos, oculares y gafas. Este paño debe mantenerse siempre limpio para evitar que la suciedad pueda dañar la superficie de la lente. Si el paño se ensucia es necesario lavarlo con agua jabonosa templada y secar después al aire. ¡Utilícelo exclusivamente para limpiar superficies de cristal!

4.2 LIMPIEZA

Todos los elementos y superficies son fáciles de limpiar. Mediante el efecto antiadherente del recubrimiento de la superficie exterior SWAROCLEAN se facilita mucho la limpieza de las lentes del ocular y el objetivo, especialmente los residuos minerales secos (por ejemplo, manchas de agua de condensación), de antiinsectos y de resina de los árboles.

Para garantizar la óptima visión de sus visores, es necesario que mantenga las superficies de cristal limpias de suciedad o grasa.

Para limpiar el objetivo, primero debe eliminar las partículas más grandes con un cepillo para objetivos. Para la limpieza exhaustiva posterior recomendamos soplar ligeramente el objetivo y, después, limpiarlo con el paño de limpieza húmedo. Se recomienda limpiar las partes metálicas con un paño de limpieza suave y limpio.

4.3 CONSERVACIÓN

Deberá conservar su visor telescópico en un lugar oscuro, seco y bien ventilado. Si estuviera húmedo o mojado el visor telescópico, deberá primero ser secado.

5. ¡PARA SU SEGURIDAD!

⚠ 5.1 SEGURIDAD LÁSER

El dispositivo cumple la directiva de la clase láser 1, las normas aplicables EN 60825-1 e IEC 60825-1, además de FDA21CFR 1040.10 y 1040.11 excepto los cambios conforme al n° de notificación láser 50. Por lo tanto, el dispositivo es seguro para los ojos y se puede emplear de la forma deseada, aunque no se debe dirigir directamente a las personas.

5.2 RECOMENDACIONES GENERALES

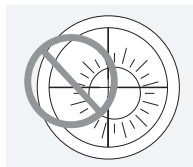

¡No mire jamás con el visor directamente hacia el sol! Podría dañar su vista. Proteja también su visor telescópico de la entrada directa de rayos solares a través del objetivo. No oriente

nunca el instrumento a personas que se encuentren cerca.

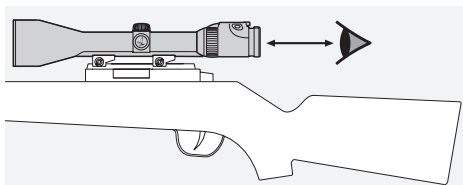

Tenga en cuenta la distancia ocular en un visor montado en el arma (consultar dimensiones en hojas de datos).

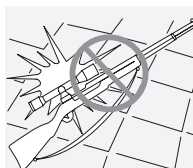

Proteja su visor de los golpes.

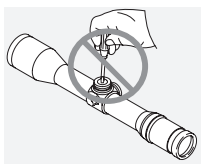

Las reparaciones y el mantenimiento sólo deberán ser llevadas a cabo por SWAROVSKI OPTIK Absam (Austria) o SWAROVSKI OPTIK North America, cualquier trabajo realizado por personas no autorizadas representará la pérdida de la garantía.

5.3 ESTANQUEIDAD

Los visores telescópicos de SWAROVSKI OPTIK son estancos hasta una presión de 0,4 bares - correspondiente a una profundidad en el agua de 4 metros - debido a la utilización de materiales de sellado de alta calidad y a un control riguroso de los procesos de fabricación. De todos modos, recomendamos un manejo cuidadoso del instrumento. El visor ha sido rellenado con gas inerte a través del tornillo de sellado situado en la parte inferior del visor. No afloje este tornillo de sellado.

WIJ DANKEN U HARTELIJK
DIT PRODUCT VAN DE
FIRMA SWAROVSKI OPTIK
GEKOZEN TE HEBBEN.
MOCHT U VRAGEN
HEBBEN, RAADPLEEG DAN
A.U.B. UW VAKHANDELAAR
OF NEEM DIRECT CONTACT
MET ONS OP VIA
SWAROVSKIOPTIK.COM.

Todas las especificaciones se ofrecen con valores típicos.
Reservado el derecho a modificaciones en modelo y suministro, así como posibles errores de impresión.

La retícula ha sido representada de forma esquemática. Encontrará una descripción detallada de las cotas de cobertura correctas en SUBTENSIONS.SWAROVSKIOPTIK.COM.

1. OVERZICHT

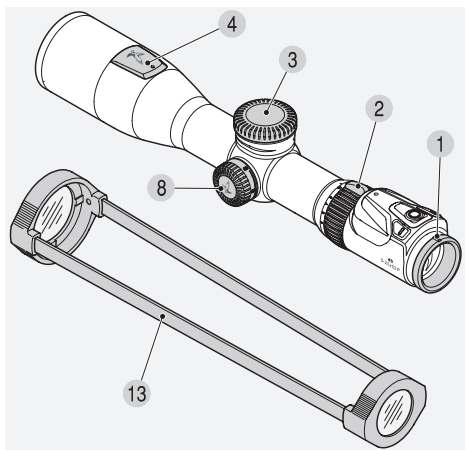

- | | |
|----------------------------------|---|
| 1 Dioptriestelling | 7 Zijverstelling |
| 2 Vergrotingssteling | 8 Parallax-toren |
| 3 Batterijdeksel | 9 Meetknop |
| 3.1 Batterij (CR123A) | 10 Intensiteitsregeling
dradenkruisverlichting + |
| 3.2 Gereedschap | 11 Intensiteitsregeling
dradenkruisverlichting - |
| 3.3 Torx-schroevendraaier | 12 LED Bluetooth®* |
| 4 Afdekking
hoogteverstelling | 13 Transparante
beschermkappen |
| 5 Hoogteverstelling | |
| 6 Afdekking zijverstelling | |

* Bluetooth is een handelsmerk van Bluetooth SIG, Inc.

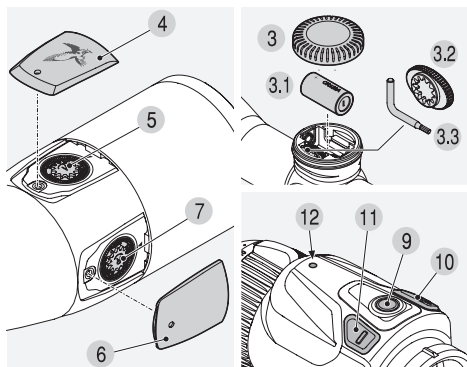

2. BEDIENING

2.1 INSTELLING VAN DE BEELDSCHERPTE

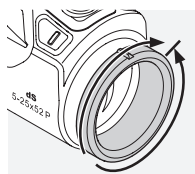

Uw individuele instelling voor de beste scherpste van het dradenkruis bereikt u eenvoudig door de dioptriestelling te verdraaien. Draai de dioptriestelling eerst helemaal naar links (tegen de wijzers van de klok in) en dan naar rechts, tot het dradenkruis optimaal scherp is. Als het dradenkruis is scherpgesteld, dan is het display dat ook.

2.2 HET WISSELEN VAN DE VERGROTING

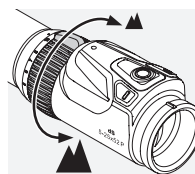

Door de vergrotingssteling 180° te draaien kunt u de gewenste vergroting traploos instellen. De schaal op de stelling maakt een eenvoudig en praktisch aflezen van de instelling mogelijk.

Voor een betere oriëntering heeft de zachte, geprofileerde stellingomhulling een neusje. Als de vergroting wijzigt, worden ook de posities van het richtpunt en de breedtemarkering bijna gelijktijdig aangepast.

2.3 HET DRADENKRUIS IN HET TWEEDE BEELDVLAK (OCULAIR BEELDVLAK)

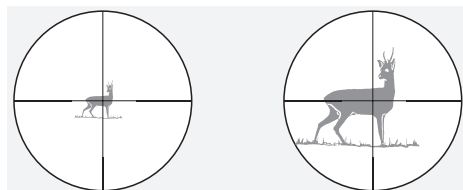

Bij verandering van de vergroting blijft het dradenkruis even groot - weliswaar wijzigt de grootte van het beeld, maar niet die van het dradenkruis en het display. Zelfs bij hoge vergrotingen wordt maar weinig van het doel afgedekt.

2.4 BEDIENING VAN DE PARALLAX-TOREN

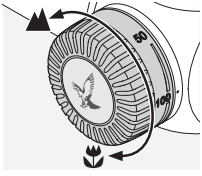

Met de parallax-toren kunt u de optimale scherpte voor elke richtafstand instellen en richtfouten door parallax vermijden. De parallax-instelling op de parallax-toren kan vanaf 50 m tot

oneindig worden ingesteld.

Stel de maximale vergroting in en verdraai de parallax-toren totdat het beeld het scherpst overkomt. Beweeg uw oog nu in het bereik van de uittredepupil heen en weer. Als het dradenkruis beweegt t.o.v. het beeld, corrigeer dan de parallaxinstelling totdat tussen de beweging van het dradenkruis en de beweging van het beeld geen verschil meer te zien is.

2.5 BEDIENING VAN DE DRADENKRUISVERLICHTING

1. Aan/Uit-schakelaar

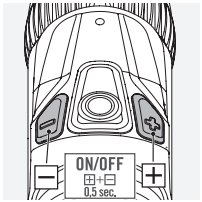

Voor inschakelen van de dradenkruisverlichting (nachtdradenkruis) drukt u gelijktijdig de plus- en min-knop een halve seconde in. U kunt ook de plus- of min-knop elk apart een halve seconde indrukken.

2. Intensiteitsregeling

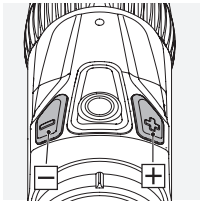

Nadat de dradenkruisverlichting is ingeschakeld, kunt u de intensiteit nu met behulp van de +/- knoppen regelen en uit 64 intensiteitsinstellingen kiezen. De optimale intensiteit kan snel worden gevonden door de

knop ingedrukt te houden (continue puls); fijnafstelling gaat door de knoppen één keer in te drukken (enkele puls).

3. Uitschakelen

Voor uitschakelen van de dradenkruisverlichting drukt u gelijktijdig de plus- en minknop een seconde

in. Na 40, 60 of 80 seconden (tijd instelbaar in de app) wordt de dradenkruisverlichting automatisch uitgeschakeld.

2.6 BEELDWEERGAVE MET FUNCTIES EN WAARSCHUWINGEN

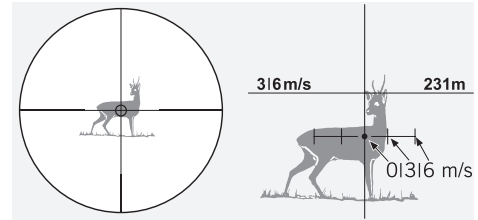
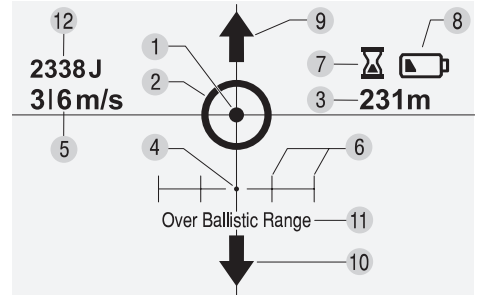

1 Verlicht dradenkruis

2 Richtpunt voor de afstandsmeting

Na indrukken van de meetknop verschijnt een lichtcirkel, het richtpunt voor de afstandsmeting (zie onder punt 2.7 "Afstand meten en richtpuntcorrectie").

3 Afstand

De exact gemeten afstand kan in de app op meter of yards worden ingesteld.

4 Correct richtpunt

Meten zie punt 2.7 "Afstand meten en richtpuntcorrectie".

5 Windsnelheid

In de app kunt u kiezen tussen twee windsterkten en tussen metrische of Angelsaksische eenheden.

6 Breedtemarkering

De afstanden tussen de breedtemarkeringen resulteren uit de afstand en de ballistische gegevens van uw wapen-munitie-combinatie. Deze zijn afzonderlijk via de app selecteerbaar. Bij een te grote windsnelheid kunnen de breedtemarkeringen buiten het display liggen. In dat geval worden ze niet getoond. Als de windsnelheid te klein is en de breedtemarkeringen hierdoor te dicht bij elkaar liggen, worden ze evenmin getoond. De niet getoonde waarden worden dan in het display vervangen door „-“.

7 Time-out waarschuwing

10 seconden voor uitschakeling van het display (voor instelling zie punt 2.9 "Automatische uitschakelfunctie") verschijnt het zandlopersymbool.

8 Batterijwaarschuwing

Als het batterijsymbool verschijnt, moet de batterij binnenkort worden vervangen; er zijn nu nog ongeveer 100 metingen mogelijk. De dS kan vanzelfsprekend ook te allen tijde worden gebruikt met alleen het fysieke dradenkruis.

9 en 10 pijl boven/onder

Het richtpunt bevindt zich boven of onder het display. Zodra u de vergroting verkleint, wordt het richtpunt weer zichtbaar.

11 Over Ballistic Range

Het richtpunt kan niet worden berekend, mogelijk vanwege volgende oorzaken: Meetafstand >1024 m, hoek >45° tot 600 m, hoek >30° tussen 600 en 1024 m.

12 Knock-down-power (optioneel)

De kinetische energie wordt automatisch in joule weergegeven op basis van de gemeten afstand en de ballistische gegevens. De weergave in het display kan via de app worden in- of uitgeschakeld en worden ingesteld op metrische of Angelsaksische eenheden.

Opmerking:

Over het algemeen geldt dat de verschillende instellingen en omschakelingen (bijvoorbeeld van yards naar meter, de breedtemarkering, de knock-down-power, selectie van getoonde elementen, tijdsduur van weergave, enz.) in de app worden gedaan en geconfigureerd.

2.7 AFSTAND METEN EN RICHPUNT CORRECTIE

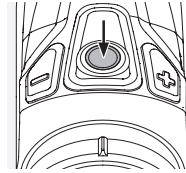

Door indrukken van de meetknop verschijnt een lichtcirkel, het richtpunt voor de afstandsmeting, en wordt de meefunctie geactiveerd. Het loslaten van de meetknop activeert de meting, het richtpunt verschijnt, berekend op basis van de door u ingevoerde gegevens. De referentiemarkering is het middelpunt van het fysieke dradenkruis. Het instrument meet de exacte afstand en toont onmiddellijk het exacte richtpunt waarin ingestelde vergroting, luchtdruk, temperatuur en hoek automatisch zijn verdisconteerd.

2.8 FOUTAANDUIDING

Verschijnt bij de afstandsmeting de aanduiding „----“ ligt de meting buiten het bereik of is de graad van weerspiegeling van het voorwerp onvoldoende.

2.9 BEREIK

Het maximale meetbereik wordt beïnvloed door volgende factoren:

	BEREIK GROTER	BEREIK KLEINER
Kleur doelobject	Licht	Donker
Oppervlak	Glanzend	Mat
Hoek tot het doelobject	Rechte hoek	Scherp
Objectgrootte	Groot	Klein
Zonlicht	Weinig (bewolkt)	Veel (zonnenschijn)
Atmosferische omstandigheden	Helder	Nevelig
Objectstructuur	Homogeen (huismuur)	Niet homogeen (struikgewas, boom)

Opmerking:

SWAROVSKI OPTIK aanvaardt generlei aansprakelijkheid ingeval de laser in de dS andere apparatuur (bijv. nachtzichtapparatuur, enz.) beïnvloedt of beschadigt.

2.10 AUTOMATISCHE UITSCHAKELFUNCTIE

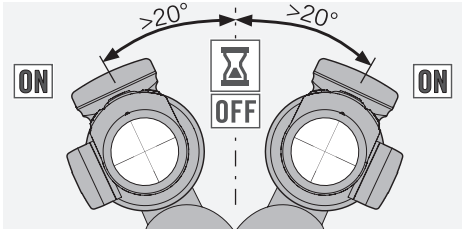

Na 40, 60 of 80 seconden (tijdsduur instelbaar in de app) schakelen de dradenkruisverlichting en het display uit. 10 seconden daarvoor verschijnt een waarschuwingssymbool. Voor verlenging van de weergave met de ingestelde tijdsduur, moet de + of - knop worden ingedrukt of de dS minstens 20 graden naar links of rechts worden gekanteld. Als het display is uitgeschakeld, moet ter activering de meetknop voor een nieuwe meting worden ingedrukt.

2.11 VERVANGEN VAN DE BATTERIJ

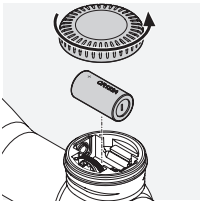

- Schakel de dradenkruisverlichting uit.
- Schroef het batterijdeksel los tegen de wijsers van de klok in.
- Verwijder de oude batterij.
- Controleer of de nieuwe

batterij (type CR123A) correct is geplaatst (zie markering op de batterij en het apparaat).

Waarschuwing: Geen accu's gebruiken!

- Plaats het batterijdeksel terug en draai dit vervolgens met de wijsers van de klok mee vast.

Batterijen



Batterijen mogen niet in het huisvuil worden weggegooid., maar u bent wettelijk verplicht gebruikte batterijen weer in te leveren. U kunt de batterijen

na het gebruik kosteloos in uw onmiddellijke omgeving (bijv. in de winkel of een gemeentelijke inzamellocatie) teruggeven. Batterijen zijn gemarkeerd met het symbool van een doorgekruiste vuilnisbak. Bescherm samen met ons de natuur tegen schadelijke belastingen voor het milieu.

2.12 BEDRIJFSDUUR VAN DE BATTERIJ

Zie bijgevoegd technisch gegevensblad!

WEEE/ElektroG



Dit symbool duidt aan, dat dit product volgens de WEEE-richtlijn (richtlijn voor oude elektrische en elektronische apparaten) en nationale wetten niet via het huisvuil mag worden afgevoerd. Dit product moet bij een daarvoor bestemde inzamellocatie worden afgegeven. Informatie over inzamellocaties voor afgedankte apparatuur krijgt u bij de daarvoor verantwoordelijke gemeentelijke instellingen of een bevoegde locatie voor de afvoer van afgedankte elektrische en elektronische apparaten. De correcte afvoer van dit product dient ter bescherming van het milieu en verhindert mogelijke schade voor het milieu en de menselijke gezondheid, die door een ondeskundige behandeling van het product kan optreden.

3. MONTAGE VAN DE RICHTKIJKER

3.1 BASISAFSTELLING

Laat de montage altijd in een geautoriseerde werkplaats uitvoeren om een perfect samenspel tussen richtkijker en wapen te waarborgen. Af fabriek bevindt het dradenkruis zich in de mechanische middenpositie.

Opmerking:

Bij het monteren van de richtkijker op het wapen, de aangegeven oogafstand in acht nemen (zie technisch gegevensblad).

3.2 AFSTELLING VAN DE RICHTKIJKER OP HET WAPEN

Als de richtpuntpositie van het richtpunt afwijkt, kan dit door de hoogte- en breedteverstelling van de richtkijker heel eenvoudig en nauwkeurig gecorrigeerd worden. Hierbij blijft het middelpunt van de richtmarkering ten opzichte van de gezichtsveldrand steeds in het centrum.

3.3 VOORBEREIDINGEN VOOR HET INSCHIETEN

Let erop dat voor het inschieten de volgende parameters juist zijn ingesteld:

- Dioptrieaanpassing
- Hoge vergroting
- Parallax

In de flap van de bedieningshandleiding vindt u een technisch gegevensblad met een formulier voor het inschieten. Als dit juist wordt ingevuld, helpt dit u om uw persoonlijke gegevens betreffende wapen en munitie e.d. correct in de app in te voeren. De dS werkt zeer nauwkeurig en heeft daarvoor van u exact bepaalde waarden nodig. Voor een nauwkeurige weergave van het richtpunt adviseren wij de feitelijke mondingssnelheid aan de loop te meten met het gewenste kaliber.

3.4 HOOGTE- EN BREDTEVERSTELLING

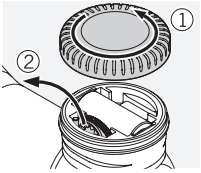

1. Open het batterijdek- sel en verwijder de torx- schroevendraaier en het gereedschap.

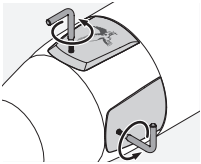

2. De afdekkingen van de hoogte- en breedtever- stelling zijn met de meegelever- de torx-schroevendraaier (Tx 6) los te draaien. In geopen- de toestand kan vervol- gens met het gereedschap de hoogte en breedtever- stelling worden uitgevoerd.

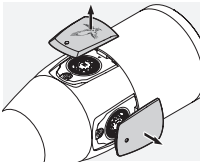

3. Hoogteverstelling: Draai met het gereedschap naar het midden van de hoogteverstelling...

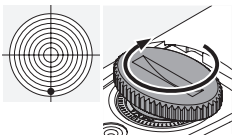

a) ... bij een laag schot rechtsom, of

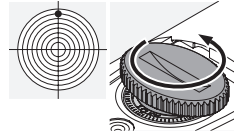

b) ... bij een hoog schot linksom, overeenkomstig de trefpuntcorrectie (per klik 1/4 MOA; 7 mm op 100 m).

4. Breedteverstelling: Draai met het gereedschap naar het midden van de breedteverstelling...

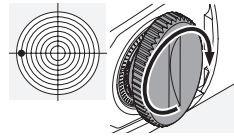

a) ... bij afwijking links rechtsom, of

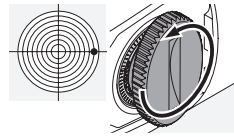

b) ... bij afwijking rechts linksom, overeenkomstig de trefpuntcorrectie (per klik 1/4 MOA; 7 mm op 100 m).

5. De geplaatste afdekkingen vervolgens weer vast- schroeven met de torx-schroevendraaier en deze samen met het gereedschap in de hoogtoren opbergen.

U vindt de richtpuntcorrectie per klik op het mee- geleverde technische gegevensblad of op de opdruk van de hoogte- en breedteverstelling van uw richtkijker.

3.5 CONFIGURATIE VAN DE RICHTKIJKER VIA DE APP

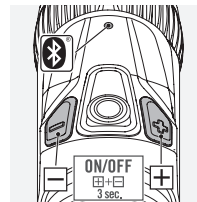

1. Installeer de dS-confi- gurator app op uw smart- phone/tablet (Android of iOS).

2. Activeer Bluetooth® op uw smartphone en op de dS. Op de richtkijker drukt u hiervoor gedurende 3 seconden gelijktijdig op de +/- knoppen, totdat de LED knippert.

3. Pair via Bluetooth® de smartphone en de dS. Dit gaat via het serienummer dat op de onderkant van het oculair staat. Bij een correcte pairing blijft het LED verlicht.

4. De waarden die bij het inschieten zijn bepaald en in het technische gegevensblad zijn genoteerd, correct invoeren in de app.

5. Verstuur vervolgens deze gegevens terug naar de dS.

6. Voor het uitschakelen van Bluetooth® op de dS houdt u de +/- knoppen weer gelijktijdig 3 seconden ingedrukt.

Opmerking:

SWAROVSKI OPTIK aanvaardt geen verantwoordelijkheid voor de juistheid van gegevens betreffende het kaliber die in de app worden weergegeven en het is de verantwoordelijkheid van elke klant deze zelf te controleren.

3.6 TIPS & TRUCS VOOR DE MONTAGE VAN RICHTKIJKERS

Er is tegenwoordig een ruime keuze aan technisch betrouwbare bevestigingen waarmee richtkijkers veilig op wapens kunnen worden gemonteerd. Met het juiste gereedschap en een beetje inspanning kan het gewenste niveau van stabiliteit en precisie worden behaald. Wij verzoeken u de montagehandleiding van de betreffende fabrikant zorgvuldig te lezen. Hierin vindt u gedetailleerde informatie over het juiste gereedschap en een paar tips en trucs voor een deskundige montage.

Hieronder geven wij een paar voorbeelden:

- Afhankelijk van het soort bevestiging (lees daarvoor de instructies van de betreffende fabrikant), kan het bij de montage van de bevestiging zinvol zijn om de blauwing te verwijderen van de contactvlakken en deze vervolgens te ontvetten. Breng daarna een geschikt hechtmiddel aan voordat u de contactvlakken op hun plaats vastschroeft.

- Indien nodig kunt u de ringen aanpassen om ervoor te zorgen dat de montage perfect gecentreerd is, bijvoorbeeld door de ringen te leppen.

- U dient tevens de klemvlakken en binnenzijden van de ringen te ontvetten en een geschikt hechtmiddel aan te brengen op tenminste de onderste helft van de ringen. Dit zorgt voor volledige stabiliteit bij het schieten.

- Wees extra zorgvuldig bij het uitlijnen van het dradenkruis.

- Oogafstand:

U vindt de juiste oogafstand voor de richtkijker in het gedeelte met technische gegevens. De individuele instellingen en aanpassingsmogelijkheden bieden de gebruiker een optimaal gezichtsveld en een comfortabele schietpositie.

- Aandraaimoment:

Draai de schroeven van de ringen om en om aan tot **max. van 200 Ncm**. Hierdoor komen de buisvormige onderdelen niet onder onnodige druk te staan en bent u verzekerd van een nauwkeurige, spanningsvrije montage. Voor het juiste aandraaimoment raden wij aan een torsiesleutel te gebruiken. De ringen mogen nooit extra worden vastgedraaid ter vervanging van hechtmiddel op de onderste ringzadels!

Wanneer het juiste gereedschap wordt gebruikt, met het juiste aandraaimoment, en wanneer de instructies van de fabrikant nauwkeurig worden opgevolgd, zal de richtkijker nauwelijks correcties nodig hebben bij het inschieten. Maak gebruik van de afzonderlijke onderdelen om zo het hoogste precisieniveau te behalen voor de door u gekozen combinatie van wapen en richtkijker.

SWAROVSKI OPTIK is niet verantwoordelijk voor de juistheid, volledigheid of actualiteit van deze pagina.

3.7 OVERIGE INFORMATIE



U vindt uitgebreide informatie en tips op: SWAROVSKIOPTIK.COM

Informatie betreffende conformiteit vindt u op: http://docs.swarovskioptik.com/ds_compliance.pdf



De dS-configurator voor uw smartphone/tablet is verkrijgbaar in de App Store of Google Play.



4. ONDERHOUD EN REINIGING

4.1 REINIGINGSDOEK

Met de speciale schoonmaakdoek van microvezel kunt u zelf de gevoeligste lensoppervlakken reinigen. Het is geschikt voor objectief- en oculairlenzen en brilglazen. Houd de reinigungsdoek altijd schoon, aangezien het lensoppervlak beschadigd zou kunnen worden bij gebruik van een vuile doek. Een vuile doek kan gewassen worden in handwarm zeepsop en daarna te drogen worden gehangen. Uitsluitend gebruiken voor het reinigen van lensoppervlakken.

4.2 REINIGING

Alle elementen en oppervlakken zijn onderhoudsvriendelijk vormgegeven. Door de afstotende werking van de SWAROCLEAN-coating wordt het reinigen van objectief- en oculairlenzen aanzienlijk vergemakkelijkt, vooral bij ingedroogde minerale resten (bijvoorbeeld watervlekken van condens), insectenbestrijdingsmiddelen en boomhars.

Om de optimale helderheid van uw richtkijker langdurig te waarborgen, moeten de lensoppervlakken vrij gehouden worden van alle vuil, vet en olie.

Bij reiniging van de lenzen, verwijdert u eerst grotere stofdeeltjes met een schoonmaakborsteltje. Voor een hierop volgende grondige reiniging is het raadzaam de optiek een beetje te beademeren dan met het reinigungsdoekje te reinigen. De metaaldelen onderhoudt u het beste met een zachte, schone poetsdoek.

4.3 OPSLAG

Bewaar uw richtkijker op een goed geventileerde, droge en donkere plaats. Indien de richtkijker nat is, moet u deze eerst laten drogen.

5. VOOR UW VEILIGHEID

⚠ 5.1 LASERVEILIGHEID

Het instrument voldoet aan de voorschriften van laserklasse 1 van de geldige normen EN 60825-1 resp. IEC 60825-1 resp. FDA21CFR 1040.10 en 1040.11, uitgezonderd afwijkingen overeenkomstig laser-kennisgeving nr. 50. Dienovereenkomstig is het instrument oogveilig en kan willekeurig worden gebruikt, maar best niet rechtstreeks op personen worden gericht.

5.2 ALLGEMEINE HINWEISE

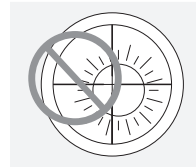

Nooit met de richtkijker naar de zon kijken! Dit veroorzaakt oogletsel! Bescherm uw richtkijker ook tegen onnodige zoninstraling. De richtkijker nooit van dichtbij op personen richten.

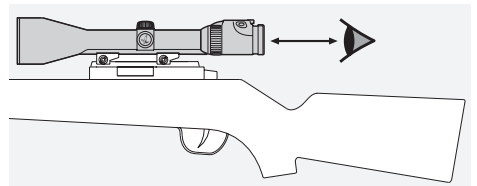

Let bij een op het wapen gemonteerde richtkijker op de aangegeven oogafstand (voor maten zie gegevensblad).

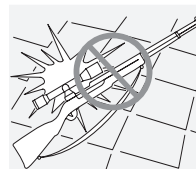

Bescherm uw richtkijker tegen schokken.

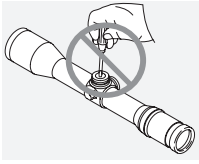

Reparatie en service mogen uitsluitend uitgevoerd worden door SWAROVSKI OPTIK Absam (Austria) of SWAROVSKI OPTIK North America, anders vervalt de garantie.

5.3 DICHTHEID

Door toepassing van hoogwaardige afdichtingen en dankzij de gecontroleerde verwerking, zijn onze richtkijkers water- en gasdicht tot een druk van 0,4 bar of tot 4 m waterdiepte. Ga desondanks zorgvuldig om met uw richtkijker, vooral met betrekking tot de verstelbare gedeelten. Via de afdichtschroef aan de onderkant van de kijkerbuis is de richtkijker gevuld met inert gas. Deze afdichtschroef nooit losdraaien!

VI TACKAR DIG I DITT
VAL AV EN SWAROVSKI
OPTIK PRODUKT. VID
FRÅGAR KAN DU VÄNDA
DIG TILL DIN UTBILDADE
ÅTERFÖRSÄLJARE ELLER
DIREKT TILL OSS PÅ,
SWAROVSKIOPTIK.COM.

De vermelde specificaties zijn standaardwaarden.
Wijzigingen in uitvoering en levering voorbehouden. Wij zijn niet aansprakelijk voor drukfouten.

Weergave van het dradenkruis is schematisch. Een uitgebreide beschrijving van de juiste afdekmaten vindt u op SUBTENSIONS.SWAROVSKIOPTIK.COM.

1. ÖVERSIKT

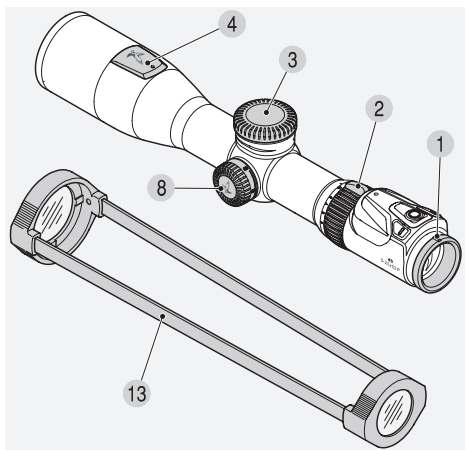

- 1 Dioptriinställning
- 2 Förstoringsvred
- 3 Batterilock
- 3.1 Batteri (CR123A)
- 3.2 Inställningsverktyg
- 3.3 Torx-skruvmejsel
- 4 Lock höjdjustering
- 5 Höjdjustering
- 6 Lock sidojustering
- 7 Sidojustering
- 8 Parallaxorn
- 9 Mätknapp
- 10 Ljusreglering belysning riktmedel +
- 11 Ljusreglering belysning riktmedel -
- 12 LED Bluetooth®*
- 13 Genomskinlig sikteslucka

*Bluetooth är ett varumärke som tillhör Bluetooth SIG, Inc.

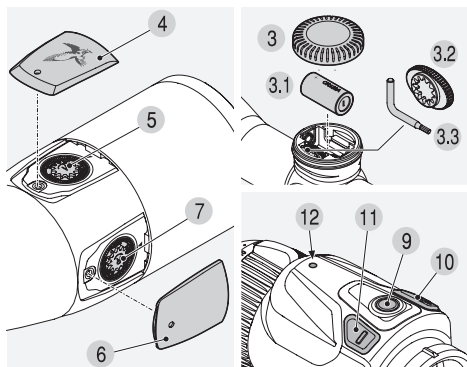

2. FUNKTION

2.1 INSTÄLLNING AV BILDSKÄRPAN

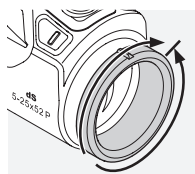

Din individuella inställning för den bästa skärpan på riktmedlet uppnår du genom att helt enkelt vrida på dioptrijutjämningen. Vrid först dioptrijutjämningen helt åt vänster (motsols) och därefter åt höger, tills riktmedlet har den optimala skärpan. Om riktmedlet har bra skärpa har även displayen det.

2.2 BYTA FÖRSTORING

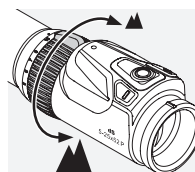

Genom att vrida ringen på förstoringen 180° kan du steglöst ställa in önskad förstoring. Skalan på ringen gör det enkelt och bekvämt att avläsa inställningen. För att lättare kunna orientera sig, har det mjuka, räfflade överdraget på inställningsringen en näsa. När förstoringen ändras anpassar sig siktpunktens och vindriktpunktens position nästan samtidigt.

2.3 RIKTMEDLET PÅ DET ANDRA BILDPLANET (OKULARBILDPLANET)

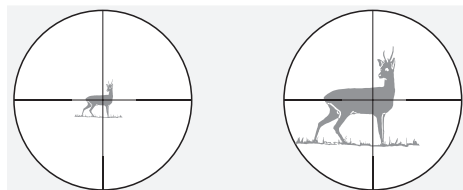

Vid en ändring av förstoringen förblir riktmedlet lika stort - visserligen förändras bildens storlek, men inte riktmedlets eller displayens. Även vid höga förstoringar döljs bara lite av målet.

2.4 ANVÄNDNING AV PARALLAXTORNET

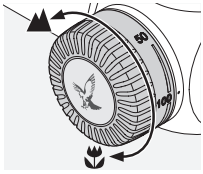

Med parallaxtornet kan du ställa in den optimala skärpan på alla avstånd och därmed undvika siktfel på grund av parallax. Parallaxtornet kan ställas in från 50 meter till oändligt.

Ställ in förstoringen så högt som möjligt och vrid parallaxtornet tills bilden blir så tydlig som möjligt. Flytta ögat från sida till sida inom intervallet för utgångspupillen. Om hårkorset flyttas utanför målet, korrigerar du parallaxinställningen tills hårkorset slutar röra sig mot målet.

2.5 BELYSNINGSENHETENS FUNKTION

1. On/Off-omkopplare

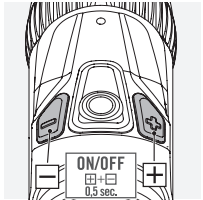

Tryck samtidigt på plusoch minusknapparna en halv sekund för att tända hårkorsbelysningen (mörker-siktet). Alternativt kan man trycka på antingen plus- eller minusknappen en halv sekund.

2. Ljusreglering

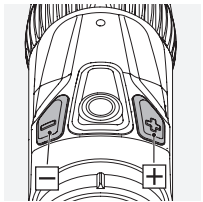

När hårkorsbelysningen är tänd, kan man justera ljusstyrkan med +/- knapparna, och välja bland 64 ljusstyrkenivåer. För att snabbt finna optimal ljusstyrka kan man hålla knappen intryckt (lång impuls), med enkla tryckningar (korta impulser) görs fininställningen.

3. Avstängning

Tryck samtidigt på plus- och minusknapparna i en sekund för att släcka hårkorsbelysningen. Efter 40, 60 eller 80 sekunder (tiden kan ställas in i förväg i appen) släcks hårkorsbelysningen automatiskt.

2.6 DISPLAYBILD MED FUNKTIONER OCH VARNINGAR

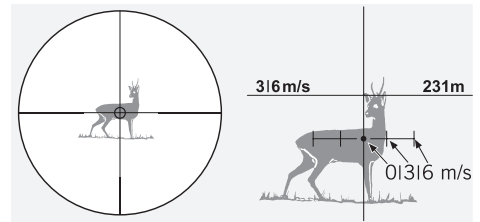
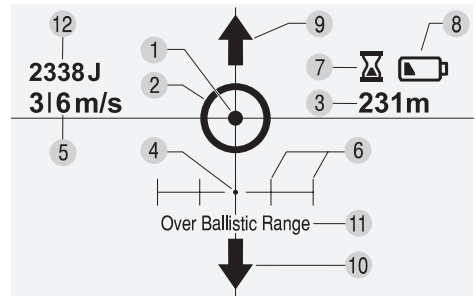

1 Belyst hårkors

2 Målmarkering för avståndsmätning

Genom en tryckning på mätknappen visas en ljuscirkel, målmarkeringen för avståndsmätning (se under punkt 2.7 "Avståndsmätning och siktpunktskorrigerig").

3 Avstånd

Det exakta uppmätta avståndet kan ställas in i meter eller yard i appen.

4 Korrekt siktpunkt

Mätning, se under punkt 2.7 "Avståndsmätning och siktpunktskorrigerig".

5 Vindhastighet

I appen kan man välja mellan två vindhastigheter och mellan metersystemet eller brittiska måttenheter.

6 Vindriktpunkter

Avstånden mellan vindmarkeringarna beror på avståndet och ballistiska data från din kombination av vapen och ammunition. De kan väljas individuellt via appen. Vid för stor vinddrift kan vindriktpunkterna

ligga utanför displayen. Då visas de inte. Om vinddriften är för liten och vindriktpunkterna därför kommer för nära varandra visas de heller inte. Det icke visade värdet ersätts av „-“ på displayen.

7 Time out-varning

10 sekunder innan displayen deaktiveras (inställning, se under punkt 2.9 "Automatisk avstängning") visas ett timglas.

8 Batterivarning

När batterisymbolen visas måste batteriet snart bytas. Ytterligare cirka 100 mätningar kan göras. Användning av dS är naturligtvis även alltid möjlig med enbart det fysiska riktmedlet.

9 och 10 pil uppe/ner

Siktpunkten befinner sig över respektive under displayen. När man vill minska förstoringen visas siktpunkten igen.

11 Over Ballistic Range

Siktpunkten kan inte beräknas, vilket kan ha följande orsaker: Mätavstånd > 1024 m, vinkel > 45 ° upp till 600 m, vinkel > 30 ° mellan 600 och 1024 m.

12 Knock-down-power (tillval)

Anslagsenergin anges i joule automatiskt beräknad på det uppmätta avståndet och dina ballistiska data. Indikeringen på displayen kan slås till eller från med en app samt ställas om från metriska till brittiska måttenheter.

Obs:

Generellt gäller att olika in- och omställningar (exempelvis från yard till meter, vindriktpunkter, Knock-down-power, val av objekt som visas, hur länge de visas, etc.) kan göras och konfigureras i appen.

2.7 AVSTÅNDSMÄTNING OCH SIKTPUNKTSKORRIGERING

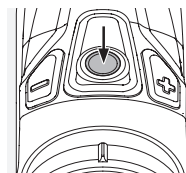

När man trycker på mät-knappen visas en ljuscirkel, målmarkering för avståndsmätning, och mätfunktionen aktiveras. När man släpper mätknappen utlöses mätningen och siktpunkten, som beräknas med utgångspunkt från dina inmatade data, visas. Mätmarkeringen är den centrala sikt-punkten i det fysiska riktmedlet. Apparaten mäter det exakta avståndet och visar automatiskt och omedelbart den exakta sikt-punkten med hänsyn till den inställda förstoringen, lufttrycket, temperaturen och vinkeln.

2.8 INDIKERING VID FELMÄTNING

Om „----“ visas vid avståndsmätningen är antingen mätområdet överskridet eller objektets reflektionsgrad otillräcklig.

2.9 RÄCKVIDD

Den maximala mät-räckvidden påverkas av följande faktorer:

	LÄNGRE RÄCKVIDD	KORTARE RÄCKVIDD
Målobjektets färg	Ljus	Mörk
Yta	Blank	Matt
Vinkel till målobjektet	Lodrät	Spetsig
Objektets storlek	Stort	Litet
Solljus	Svagt (molnigt)	Starkt (solsken)
Atmosfäriska förhållanden	Klart	Disigt
Objektets struktur	Homogen (husvägg)	Inhomogen (buskar, träd)

Obs:

SWAROVSKI OPTIK tar inget ansvar för om lasern i dS påverkar eller skadar andra apparater (t.ex. nattsikten, etc.).

2.10 AUTOMATISK AVSTÄNGNINGSFUNKTION

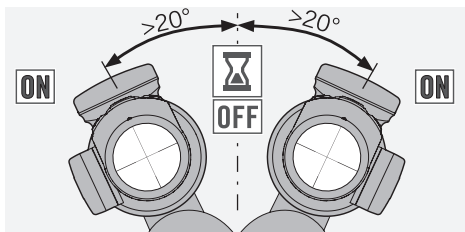

Efter 40, 60 eller 80 sekunder (tiden kan ställas in i appen) släcks hårkorsbelysningen och displayen. 10 sekunder innan visas en varningssymbol. För att förlänga displayvisningen med den inställda tiden måste man hålla + eller - knappen intryckt eller tippa dS minst 20 grader åt höger eller vänster. Om displayen har sloknat måste man trycka på mätknappen för en ny mätning för att aktivera den igen.

2.11 BYTE AV BATTERI

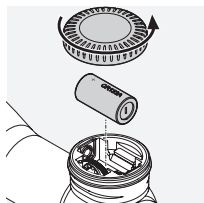

- Stäng av hårkorsbelysningen.
- Skruva av batteriluckan moturs.
- Ta ur det gamla batteriet.
- Se till att sidan märkt "+" är vänd åt rätt håll (se markeringen på apparaten) när du sätter in det nya batteriet (typ CR123A).

du sätter in det nya batteriet (typ CR123A).

Varning: Använd inte uppladdningsbara batterier!

- Sätt tillbaka batteriluckan och skruva fast den medurs.

Batterier



Batterier får inte slängas i hushållssopor, utan du måste enligt lag lämna in förbrukade batterier för omhändertagande. Du kan lämna in batterierna någonstans i närheten (t.ex. i handeln eller till kommunala insamlingsstationer) utan kostnad när de är slut. Batterierna är märkta med en symbol som visar en överkorsad soptunna. Tillsammans kan vi skydda vår gemensamma natur mot miljöfarliga ämnen.

2.12 BATTERIETS LIVSLÄNGD

Se bifogat tekniskt datablad!

WEEE/ElektroG



Denna symbol visar att denna produkt enligt WEEE-riktlinjerna (riktlinjer om gamla el- och elektronikprodukter) och nationella lagar inte får slängas bland hushållssoporna. Denna produkt måste lämnas in till ett därför avsett insamlingsställe. Information om insamling av gamla apparater kan erhållas från lokala kommunala inrättningar eller en auktoriserad station för omhändertagande av gamla el- och elektronikapparater. Ett korrekt omhändertagande av denna produkt tjänar till att värna miljön och skyddar miljön och den mänskliga hälsan mot skador, vilka kan uppstå till följd av ett felaktigt omhändertagande av produkten.

3. STÄLLA IN KIKARSIKTET

3.1 GRUNDJUSTERINGEN

För att det perfekta samspelet mellan kikarsikte och vapen ska kunna garanteras, bör du alltid låta en fackman genomföra monteringen. När kikarsiktet kommer från fabriken befinner det sig i mittställning.

Obs:

När du monterar kikarsiktet på geväret, se till att du följer det aktuella ögonavståndet (se det tekniska databladet).

3.2 INJUSTERING AV KIKARSIKTET PÅ VAPNET

Om siktpunktsläget avviker från målet, kan detta mycket lätt och exakt korrigeras med hjälp av höjjusteringen respektive sidjusteringen. Siktmarkéts mittpunkt förblir därvid alltid i centrum i förhållande till synfältsranden.

3.3 FÖRBEREDELSE FÖR INSTÄLLNINGEN AV KIKARSIKTET

Innan kikarsiktet ställs in, ska du kontrollera att följande parametrar är rätt satta:

- Dioptrijfjämnning
- Hög förstoring
- Parallax

I bruksanvisningens flik finns även ett tekniskt datablad med ett formulär för inställning av kikarsiktet. Om det är korrekt ifyllt hjälper det dig att överföra dina personliga värden beträffande vapen, ammunition, etc. korrekt till appen. Eftersom dS arbetar mycket exakt behöver den noggranna värden från dig. För en exakt visning av siktpunkten rekommenderas att du tar fram den faktiska hastigheten från det egna vapnet.

3.4 HÖJD- OCH SIDOJUSTERING

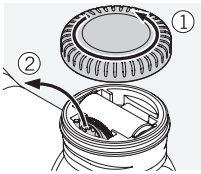

1. Öppna batteriluckan och ta ut torxnyckeln och inställningsverktyget.

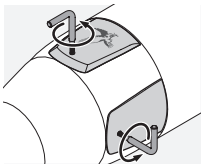

2. Locken på höjd- och sidoinställningarna kan skruvas av med den medlevererade torxnyckeln (TX 6). När de är öppna kan höjd- och sidoinställningen justeras med inställningsverktyget.

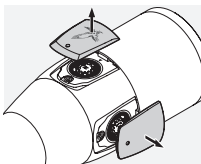

3. Höjdställning: Vrid med inställningsverktyget i mitten av höjdställningen...

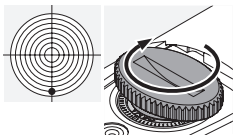

a) ... medurs när skottet går lågt

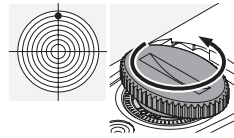

b) ... moturs om skottet går högt enligt träffpunktsjusteringen (per klick 1/4 MOA; 7 mm på 100 m).

4. Sidojustering: Vrid med inställningsverktyget i mitten av sidoinställningen...

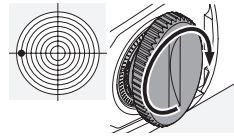

a) ... medurs för skott som går till vänster eller

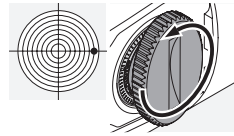

b) ... moturs om skottet går till höger enligt träffpunktsjusteringen (per klick 1/4 MOA; 7 mm på 100 m).

5. Skruva avslutningsvis på locken med torxnyckeln igen och lägg tillbaka inställningsverktyget i toptornet.

I det bifogade tekniska databladet finns träffpunktsjusteringen per klick, liksom på elevationsjusteringen och på sidan på kikarsiktet.

3.5 KONFIGURERING AV KIKARSIKTET MED APPEN

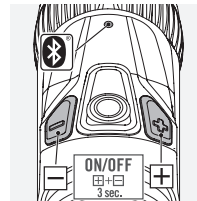

1. Installera dS Configurator App på din mobil/surfplatta (Android eller iOS).

2. Aktivera Bluetooth® både på mobilen och dS. Tryck samtidigt på +/- knapparna i 3 sekunder tills LED blinkar.

3. Förbind mobilen och dS med Bluetooth®. Det gör man med serienumret på undersidan av okularet. När anslutningen lyckats lyser LED permanent.

4. Överför värdena från inställningen av kikarsikten som du har antecknat i databladet korrekt till appen.

5. För därefter över värdena tillbaka till dS.

6. Tryck samtidigt på +/- knapparna i 3 sekunder för att stänga av Bluetooth® på dS.

Obs:

SWAROVSKI OPTIK tar inget ansvar för att uppgifter om kaliber som visas i appen är riktiga, och varje kund ansvarar själv för att kontrollera dessa.

3.6 TIPS OCH TRICKS FÖR ATT MONTERA KIKARSIKTEN

Nuförtiden finns det ett enormt utbud av tekniskt avancerade fästen för kikarsikten som används för att säkert kunna sätta fast kikarsikten på skjutvapen. Genom att använda rätt verktyg och rätt mängd ansträngning kan den stabilitet och precision som önskas uppnås. Läs noga igenom installationsinstruktionerna från respektive tillverkare. De innehåller detaljerad information om vilket verktyg som ska användas och tips och tricks som gör installationen lättare.

Här följer några exempel:

- Beroende på typ av fäste (läs igenom de särskilda instruktionerna från tillverkaren) kan det vara bra att avlägsna beläggningen från kontaktytorna när fästet monteras och sedan smörja in dem. Sedan, när kontaktytorna skruvas fast på plats en sista gång, ska de först täckas med lämpligt lim.
- Om nödvändigt kan ringarna justeras för att säkerställa att monteringen är helt centrerad, t.ex. genom att slipa ringarna.
- Avfetta även klämytorna och insidan av ringarna och använd lämpligt lim på ringarnas nedre halvor för att ge fullständig stabilitet när du skjuter.
- Var särskilt noga med att justera hårkorset.

- Ögonavstånd:

Korrekt ögonavstånd för kikarsikten finns i avsnittet med teknisk information. Individuella inställningar och justeringar tillåter användare att uppnå ett optimalt synfält och en bekväm skjutposition.

- Vridmoment:

Dra åt skruvarna för ringarna på båda sidor med **max 200 Ncm**. På så sätt säkerställs att de tubformiga delarna inte utsätts för onödigt tryck och garanterar precis, spänningsfri installation. För att uppnå rätt mängd kraft rekommenderar vi att en skiftnyckel används. Ringarna får inte under några omständigheter dras åt istället för att sticka ihop de nedre halvorna av ringarna, vilket är ett viktigt steg.

Om rätt verktyg används med rätt mängd kraft och tillverkarens instruktioner noga följs behöver kikarsikten endast korrigeras lätt för att ställa in fokusen. Använd de individuella komponenterna för att uppnå högsta nivå precision för den kombination av skjutvapen/fäste/kikarsikte du valt. SWAROVSKI OPTIK kan inte garantera att innehållet på denna sida är korrekt, aktuellt eller fullständigt.

3.7 YTTRELLIGARE INFORMATION



Du hittar omfattande information och tips på: [SWAROVSKIOPTIK.COM](http://www.swarovskioptik.com)

Information om överensstämmelse finns på:
http://docs.swarovskioptik.com/ds_compliance.pdf



dS Configurator för din mobil/surfplatta finns på App Store eller hos Google Play.



4. SKÖTSEL OCH VÅRD

4.1 RENGÖRINGSDUK

Med denna specialduk av mikrofiber kan du rengöra objektiv, okular och glasögon. Den passar frontlinsen, okularlinsen och glasögon. Rengöringsduken bör hållas ren eftersom orenheter kan 112 dS // DSVE dS // DSVE 113 skada linsens yta. Skulle duken bli smutsig kan den tvättas i ljummet tvålsvatten och låt den sedan lufttorka. Använd den inte till något annat än för att rengöra glasögon!

4.2 RENGÖRING

Vi har konstruerat alla element och ytor så att de inte fordrar mycket skötsel. Den smutsavvisande effekten hos SWAROCLEAN ytbeläggning gör rengöringen av objektiv- och okularlins betydligt lättare, framför allt när det gäller intorkade mineraliska rester (t.ex. vattenfläckar av imma), insektsmedel och kåda.

För att ditt kikarsiktets optiska briljans ska vara garanterad, bör du se till att hålla glasytorna smuts-, olje- och fettfria.

När man putsar linserna, avlägsnar man först större partiklar m.h.a. en optikborste. Efter det andas man på linsen för att åstadkomma en hinna av kondensation och putsar sedan linsen med mikrofiberduken. Vi rekommenderar att du rengör metalldelarna med en ren och mjuk rengöringsduk.

4.3 FÖRVARING

Du bör förvara ditt kikarsikte på en väl ventilerad, torr och mörk plats. Om kikarsiktet har blivit blött, måste det först torkas av väl.

5. FÖR DIN EGEN SÄKERHET

⚠ 5.1 LASERSÄKERHET

Detta laserverktyg uppfyller föreskrifterna för laserklass 1 enligt de gällande standarderna EN 60825-1 resp. IEC 60825-1 resp. FDA21CFR 1040.10 och 1040.11 utom i fråga om avvikelser enligt Laser Notice nr 50. I enlighet härmed är apparaten ögonsäker och kan användas på valfritt sätt, men bör ändå inte riktas direkt mot människor.

5.2 ALLMÄN INFORMATION

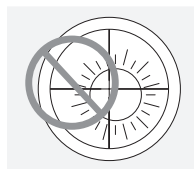

Titta aldrig in i solen med kikarsiktet! Det kan leda till ögonskador! Skydda även ditt kikarsikte mot onödigt solljus. Rikta aldrig instrumentet mot personer som befinner sig på kort avstånd från dig.

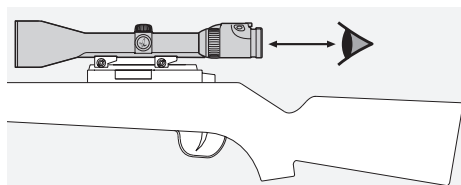

Observera det fastställda ögonavståndet på kikarsiktet som är monterat på vapnet. (mått se faktauppgifterna).



Skydda ditt kikarsikte mot stötar.

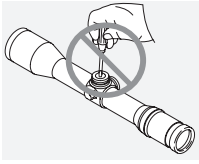

För att garantier skall gälla skall man utföra service och reparationer hos SWAROVSKI OPTIK Absam (Österrike) eller SWAROVSKI OPTIK North America.

5.3 TÄTHET

Våra kikarsikten är tack vare de högvärdiga tätningselementen och den kontrollerade bearbetningen, vattentäta upp till ett tryck på 0,4 bar eller till 4 meters djup. Var ändå försiktig med kikarsiktet och då speciellt i området för inställningarna. Kikarsiktet fylls med ädelgas via tätningsskruven på undersidan av kikarsiktet. Lossa inte den skruven!

KIITÄMME SINUA
SWAROVSKI OPTIK
TUOTTEEN VALINNASTA.
JOS SINULLA ON
KYSYTTÄVÄÄ, OTA
YHTEYTTÄ SWAROVSKI
OPTIK JÄLLEENMYYJÄÄSI
TAI SUORAAN MEIHIN
SWAROVSKIOPTIK.COM.

Samtliga angivna specifikationer är typiska värden.
Ändringar i utförande och leverans samt tryckfel förbehålles.

Bilden av rikmedlet är schematisk. En utförlig beskrivning av de korrekta avståndsvärdena finns under SUBTENSIONS.SWAROVSKIOPTIK.COM.

1. KATSAUS

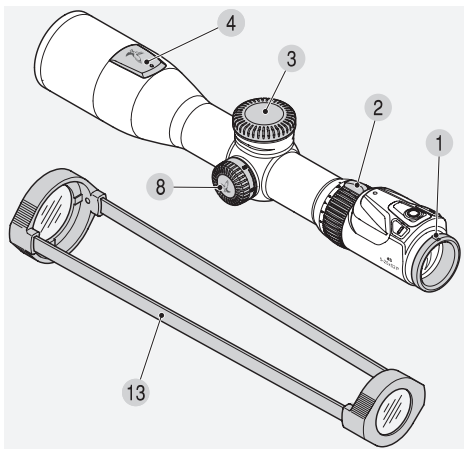

- 1 Diopterin säätörenkas
- 2 Suurennoksen säätörenkas
- 3 Paristotilan kansi
- 3.1 Paristo (CR123A)
- 3.2 Säätötyökalu
- 3.3 Torx-avain
- 4 Korkeudensäädön suojuus
- 5 Korkeudensäätö
- 6 Sivusäädön suojuus
- 7 Sivusäätö
- 8 Parallaksinkorjaus
- 9 Mittauspainike
- 10 Ristikon valoisuuden säätöpainikkeet +
- 11 Ristikon valoisuuden säätöpainikkeet -
- 12 LED Bluetooth®*
- 13 Läpinäkyvät tähtäimen suojuukset

*Bluetooth on Bluetooth SIG, Inc.:n tavaramerkki

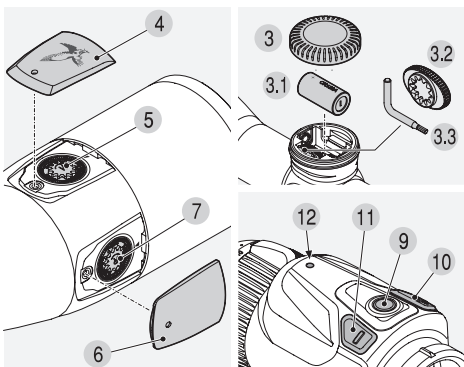

2. KÄYTTÖ

2.1 TARKENNUKSEN SÄÄTÖ

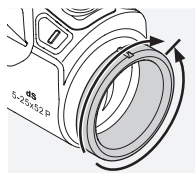

Käännä diopterinkorjaussäätöä korjataksesi mahdollisen silmävirheen. Käännä ensin diopterinkorjaussäätöä ääriasentoon vasemmalle (vastapäivään) ja sitten oikeaan kunnes ristikko on täysin tarkentunut. Kun ristikko säädetty teräväksi, myös kuva on terävä.

2.2 SUURENNOSSUHTEEN SÄÄTÖ

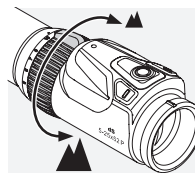

Suurennossuhdetta voidaan säätää kiertämällä portaatonta suurennossäätöä 180 asteen verran. Säätörenkaassa oleva asteikko mahdollistaa yksinkertaisen ja mukavan asetuksen lukemisen. Karhennettu ja pehmeä säätökehä ja erityinen poikittainen harja helpottavat säätämistä. Kun suurennusta muutetaan, tähtäyspiste ja tuulikorjaus merkit muuttuvat samassa suhteessa.

2.3 RISTIKKO 2. KUVATASOSSA (OKULAARIKUVATASO)

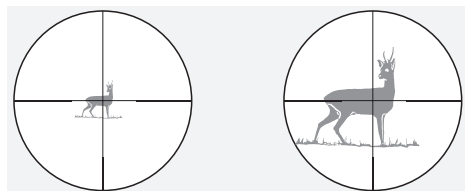

Kun kuvan suurennos suurenee, ristikko pysyy samankokoisena - kuvan koko siis suurenee, mutta ei ristikon eikä näytön. Suurimmissakin suurennoksissa ristikko peittää vain pienen osan kohteesta.

2.4 PARALLAKSINKORJAUKSEN SÄÄTÖ

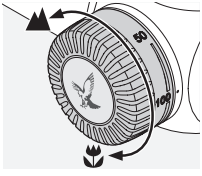

Parallaksinkorjausta käytämällä voit säätää parhaan tarkennuksen kaikille etäisyyksille parallaksivirheen vääristämättä tähtäämistä. Parallaksitornia voidaan säätää 50 m:stä äärettömään. Säädä suurennus mahdollisimman korkeaksi ja kierrä parallaksitornia, kunnes kuva on terävimmillään. Siirrä silmäsi sivulta toiselle lähtöpupillin alueella. Jos hiusristikko siirtyy pois kohteesta, korjaa parallaksisäätöä, kunnes hiusristikko ei enää siirry kohteen vastaisesti.

2.5 RISTIKON VALAISULAITTEEN KÄYTTÖ

1. Päälle/Pois-kytkin

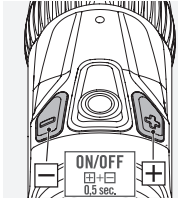

Kun haluat kytkeä hiusristikon valon päälle (yötähtäin), paina samanaikaisesti plus- ja miinuspainiketta puolen sekunnin ajan. Vaihtoehtoisesti voit paina joko plus- tai miinuspainiketta puolen sekunnin ajan.

2. Kirkkauden säätö

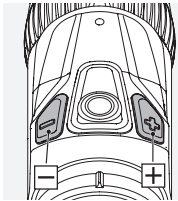

Kun hiusristikon valo on syttynyt, voit säätää kirkkautta +/- -painikkeella ja valita haluamasi asetuksen 64 kirkkaustasosta. Optimaalisen kirkkauden nopeaan löytämiseen painiketta voidaan pitää painettuna

(kestopulssi), suorita hienosäätö painikkeiden kertapainalluksella (yksittäispulssi).

3. Virtakytkin

Kun haluat kytkeä hiusristikon valon pois, paina plus- ja miinuspainiketta sekunnin ajan. Hiusristikon valo kytkeytyy automaattisesti pois päältä 40, 60 tai 80 sekunnin kuluttua (aika voidaan asettaa ennalta sovelluksessa).

2.6 NÄYTÖN TOIMINNOT JA VAROITUKSET

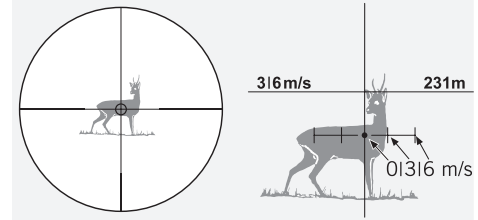
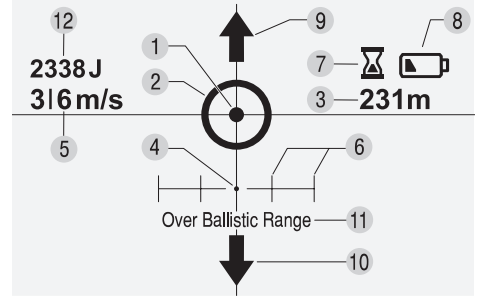

1 Valaistu ristikko

2 Tähtäysrenkas etäisyyden mittausta varten

Mittauspainikkeen painalluksella näkyviin tulee valoympyrä, tähtäysrenkas etäisyyden mittausta varten (katso kohta 2.7 "Etäisyyden mittaaminen ja tähtäyspisteen korjaus").

3 Etäisyys

Tarkan mitatun etäisyyden näytön voit valita Appsovelluksessa metreihin tai jaardeihin.

4 Oikea tähtäyspiste

Mittaus katso kohdassa 2.7 "Etäisyyden mittaaminen ja tähtäyspisteen korjaus".

5 Tuulenoimakkuus

App-sovelluksessa voit valita kahden tuulenoimakkuuden välillä sekä metrisen tai imperiaalisen tiedon välillä.

6 Tuulikorjaus merkit

Tuulimerkkien välimatkat muodostuvat aseesipatruuna yhdistelmästä sekä etäisyydestä ja ballistisista tiedoista. Voit valita omat tietosi Appsovelluksesta.

Liian korkeassa tuulisiirtymässä voivat tuulikorjausmerkit sijaita näytön ulkopuolella. Tällöin niitä ei näy. Jos tuulisiirtymä on liian pieni ja tuulikorjausmerkit sijaitsevat sen vuoksi liian lähellä, ei niitä myöskään näy. Kulloinkin näyttämättä jäävä arvot näytetään näytöllä merkinä „-“.

7 Aikakatkaistu-varoitus

10 sekuntia ennen näytön sammutusta (katso asetus kohdassa 2.9 ”Automaattinen katkaisutoiminto”) näkyviin tulee tiimalasisymboli.

8 Paristotilan kans

Paristosymbolin ilmaantuessa pikainen paristonvaihto on välttämätön. Varoituksen jälkeen voit tehdä noin 100 mittausta. dS:n käyttö on tietenkin mahdollista ilman virtaa, näkyvällä ristikolla.

9 ja 10 nuoli ylhäällä/alhaalla

Tähtäyspiste on näytön ylä- tai alapuolella. Kun pienennät suurennotta, tähtäyspiste tulee näkyviin.

11 Over Ballistic Range

Tähtäyspistettä ei voida laskea, mikä voi johtua: Mittausetäisyys > 1024 m, kulma > 45 ° 600 m saakka, kulma > 30 ° välillä 600 ja 1024 m.

12 Knock-down-power (valinnainen)

Osumaenergia näytetään Jouleissa mitatulle etäisyydelle sinun antamiesi ballististen tietojen perusteella. Voit valita metriset tai imperiaaliset mittayksiköt. Voit myös kytkeä tämän näytön pois halutessasi App-sovelluksessa.

Huomautus:

Voit muuttaa ja säätää App-sovelluksessa useita näytettäviä ominaisuuksia. (Esim. mittayksiköitä, tuulikorjausta, Knock-Down-power näyttöä, näyttöjen kestoa, yms.)

2.7 ETÄISYDEN MITTAAMINEN JA TÄHTÄYSPISTEEN KORJAUS

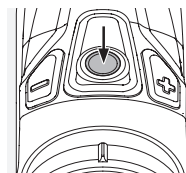

Painaessasi mittauspainiketta, tulee etäisyyssmittauksen tähtäysrenkas, valoypyrä näkyviin ja mittaustoiminto käynnistyy. Kun mittauspainike vapautetaan ja annettuihin tietoihin perustuva tähtäyspiste ilmestyy. Ristikon keskuspiste on mittauspiste josta tähtäyspiste mitataan. Laite mittaa tarkan etäisyyden ja näyttää säädetyn suurennotksen, ilmanpaineen, lämpötilan ja kulman laskennan avulla automaattisesti ja heti tarkan tähtäyspisteen.

2.8 VIRHEMITTAUKSEN NÄYTÖ

Jos etäisyyttä mitattaessa näytölle ilmestyy „----“, on mittausalue joko ylitetty tai kohteen heijastusaste riittämätön.

2.9 MITTAUSETÄISYYS

Seuraavat tekijät vaikuttavat maksimaaliseen mittausetäisyyteen:

	MITTAUSETÄISYYS SUUREMPI	MITTAUSETÄISYYS PIENEMPI
Kohteen väri	Kirkas	Tumma
Pinta	Kiiltävä	Matta
Kulma kohteeseen	Kohtisuora	Terävä kulma
Kohteen suuruus	Suuri	Pieni
Auringonvalo	Vähän (pilvinen)	Paljon (auringonpaiste)
Ilmakehän olosuhteet	Kirkas	Utuinen
Ikon	Homogeeninen (talon seinä)	Heterogeeninen (pensas, puu)

Huomautus:

SWAROVSKI OPTIK ei ota mitään vastuuta, jos dS:ssä oleva laser vaurioittaa tai haittaa muita laitteita (kuten pimeänäkölaitteet, jne.).

2.10 AUTOMAATTINEN VIRRAN KATKAISU

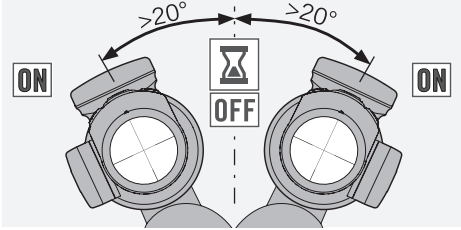

Ristikon valo sekä näyttö sammuvat 40, 60 tai 80 sekunnin kuluttua (ajan voit valita App-sovelluksesta). 10 sekuntia ennen sammumista syttyy varoitus-symboli. Jatkoaksesi tulee painaa + tai - painiketta tai kallistaa dS:ää vähintään 20 astetta oikealle tai vasemmalle. Jos näyttö sammuu, on mittauspainiketta painettava uudelleen uutta mittausta varten.

2.11 PARISTON VAIHTAMINEN

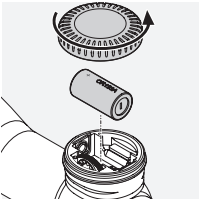

- Kytke hiusristikon valo pois.
- Ruuvaa pariston kansi auki kiertämällä sitä vastapäivään.
- Poista vanha paristo paristokotelosta.
- Kun asetat uuden pariston

(tyyppi CR123A), tarkista, että sen sivulla oleva merkki "+" on oikeassa asennossa (katso laitteessa oleva merkintä).

Varoitus: älä käytä ladattavia paristoja!

- Aseta pariston kansi päälle ja käännä se sen jälkeen myötäpäivään kiinni.

Paristot



Paristoja ei saa hävittää kotitalousjätteen mukana. Käyttäjät ovat lakisääteisesti velvollisia palauttamaan käytetyt paristot. Paristot voi palauttaa käytön jälkeen maksuttomasti esimerkiksi lähimpään liikkeeseen tai keräyspisteeseen (esim. jälleenmyyjä tai kunnalliset keräyspisteet). Paristot on merkitty yliviivatulla jätteen kuvalla. Auta meitä suojelemaan ympäristöä haitallisilta kuormituksilta.

2.12 PARISTON KÄYTTÖIKÄ

Tutustu tuotteen teknisten tietojen taulukkoon.

WEEE/ElektroG



Tämä merkintä viittaa siihen, ettei tätä tuotetta saa hävittää kotitalousjätteen mukana WEEE-direktiivin (sähkö- ja elektroniikkalaiteromua koskeva direktiivi) ja kansallisten lakien mukaan.

Tämä tuote on toimitettava sille tarkoitettuun keräyspisteeseen. Tietoja sähkö- ja elektroniikkalaiteromun keräyspisteistä saa asianomaisilta kunnallisilta laitoksilta tai sähkö- ja elektroniikkalaiteromun valtuutetusta vastaanottopisteestä. Tämän tuotteen oikeanlainen hävittäminen edistää luonnon suojeilua ja estää luonnolle ja ihmisten terveydelle aiheutuvia mahdollisia haittoja, joita voi esiintyä, jos tuotetta käsitellään asiaankuulumattomalla tavalla.

3. KIIKARITÄHTÄIMEN KOHDISTAMINEN

3.1 PERUSASENTAMINEN

Oikean yhteistoiminnan kiikaritähäimen ja aseenn välillä takaamiseksi anna laitteet päteven aseenn asennettavaksi. Kiikaritähäimen ristikko on tehdasetettu säätöalueen keskelle.

Huomautus:

Kun kiikaritähäin asennetaan kivääriin, varmista, että silmäetäisyys on ohjeen mukainen (katso tekniset tiedot).

3.2 KIIKARITÄHTÄIMEN JA ASEENN KOHDISTAMINEN

Luodin osamakohdan poikkeaminen tähtäyskohdasta voidaan helposti ja tarkasti korjata säätämällä kiikaritähäimen korkeudensäätöä ja sivupoikkeaman korjaussäätöä. Tehdyistä säädöistä riippumatta tähtäyskuvion keskipiste pysyy aina näkökentän keskellä.

3.3 KIIKARITÄHTÄIMEN KOHDISTAMISEN ESIVALMISTELUT

Ennen kiikaritähäimen kohdistamista on varmistettava, että seuraavat parametrit on asetettu oikein:

- Diopterin korjaus
- Suuri suurennus
- Parallaksi

Käyttöohjeen sivutaskusta löydät tekniset tiedot sisältävän lomakkeen sekä toimintaohjeen kohdistukseen. Oikein täytetyt tiedot aseestasi, ampumatarvikkeesta, jne. on helppo siirtää Appsovellukseen. dS on erittäin tarkka vain jos siihen on annettu oikeat arvot ja tiedot. Saavuttaaksesi tarkan tähtäyspisteen, suosittelemme että mittoat käyttämälläsi latausella lähtönopeuden piipun suulta asianmukaisella mittalaitteella.

3.4 KORKEUS- JA SIVUSÄÄTÖ

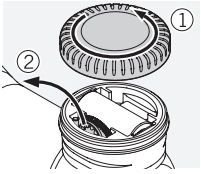

1. Avaa pariston kansi ja ota Torx-avain ja säätötyökalu pois.

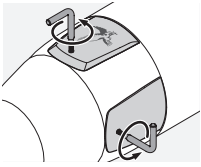

2. Korkeuden- ja sivusäädön suojat saadaan avattua oheisella Torx-avaimella (TX 6). Avattuasi suojat voit säätötyökalulla suorittaa korkeuden- ja sivusäädön.

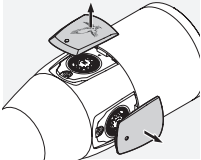

3. Korkeudensäätö: Aseta säätötyökalu kuvan mukaisesti korkeudensäätöön ja käännä ...

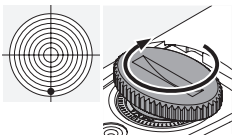

a) ... myötäpäivään jos osuma on alhaalla tai

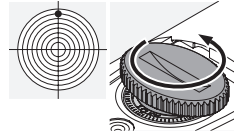

b) ... vastapäivään jos osuma on ylhäällä tähtäyspisteestä (napsahdusta kohti 1/4 MOA; 0,7 mm 100 m:llä).

4. Sivusäätö: Aseta säätötyökalu kuvan mukaisesti sivusäätöön ja käännä...

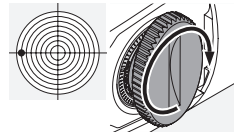

a) ... myötäpäivään jos osuma on vasemmalla tai

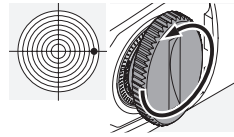

b) ... vastapäivään jos osuma on oikealla tähtäyspisteestä (napsahdusta kohti 1/4 MOA; 7 mm 100 m:llä).

5. Lopuksi kiinnitä suojakannet Torx-avaimella ja aseta avain sekä säätötyökalu korkeudensäätö torniin.

Osumapisteen napsautuskohtainen korjaus voidaan tarkistaa oheisesta teknisestä tietolehdestä tai kiikaritähäimen korkeuden säädön ja sivusäädön ohjeista.

3.5 KIIKARITÄHTÄIMEN KONFIGUROINTI APP-SOVELLUKSEN AVULLA

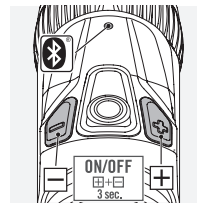

1. Asenna dS Configurator-sovellus älypuhelimeesi/tablettiisi (Android tai iOS).

2. Aktivoi Bluetooth® sekä älypuhelimessa että myös dS:ssä. Paina kiikaritähäimessä sitä varten +/- -painikkeita yhtäaikaisesti 3 sekuntia, kunnes LED vilkkuu.

3. Yhdistä älypuhelin ja dS Bluetooth®:lla. Tämä tapahtuu okulaarin alapuolella olevan sarjanumeron avulla. LED palaa onnistuneen yhdistämisen jälkeen.

4. Siirrä kohdistamisen yhteydessä tallennetut, teknisessä tietolehdessä merkityt arvot oikein sovellukseen.

5. Lopuksi siirrä tiedot takaisin dS:ään.

6. Sammuta Bluetooth® dS:llä painamalla +/- -painikkeita uudelleen yhtäaikaisesti 3 sekuntia.

Huomautus:

SWAROVSKI OPTIK ei ota mitään vastuuta kaliperin tietojen oikeellisuudesta, jotka sovelluksessa näytetään ja jokainen asiakas on itse vastuullinen näiden tarkastamisesta.

3.6 VINKKEJÄ JA OHJEITA KIIKARITÄHTÄIMEN ASENNUKSESTA

Meidän päivinämmä on valtava valikoima teknisesti pitkälle kehitettyjä kiikaritähäimien kiinnitysalkoja, joilla kiikaritähäin voidaan kiinnittää turvallisesti aseeseen. Haluttu stabiliteetti ja tarkkuus voidaan saada aikaan käyttämällä oikeita työvälineitä ja hieman vaivannäköä. Lue nämä valmistajan laatimat asennusohjeet huolellisesti. Niissä on yksityiskohtaista tietoa sopivan työkalun käytöstä ja muutama asennusta helpottava vinkki.

Tässä muutamia esimerkkejä:

- Kiinnitysalkojen tyyppistä riippuen (lue kyseisen valmistajan ohjeet) voi jalustaa kiinnitettäessä olla apua siitä, että poistaa kiinnityspintojen pintakäsittelyn ja rasvan niistä ja lopullisesti paikalleen ruuvatessa sivelee niihin ensin sopivaa lukitetta.
- Tarvittaessa voit säätää renkaat uudelleen varmistaaksesi, että kiinnitys on tarkasti keskellä, esimerkiksi kiertämällä renkaita.
- Poista rasva myös renkaiden kiristyspinnoista ja sisäpuolista ja lisää sopivaa lukitetta ainakin renkaiden alapuoliin saadaksesi täydellisen vakavuuden ammuttaessa.
- Ole erityisen huolellinen säätäessäsi ristikkoja.

- Silmänetäisyys:

Kiikaritähäimen oikea silmänetäisyys löytyy teknisistä tiedoista. Yksilöllisten asetusten ja säätöjen ansiosta käyttäjät saavat parhaan mahdollisen näkökentän ja mukavan laukaisuasennon.

- Vääntömomentti:

Kiristä renkaiden ruuvit molemmilta puolilta kireyteen **enintään 200 Ncm**. Tämä varmistaa, etteivät putkien rungot joudu turhan paineen alaiseksi ja takaa oikein tehdyn, jännityksettömän asennuksen. Oikean voimamäärän aikaansaamiseksi on suositeltavaa käyttää momenttiavainta. Missään tapauksessa ei renkaita saa kiristää sen sijasta että renkaiden pohjapuoliskot yhdistetään, mikä on olennainen vaihe.

Kun käytetään oikeita työkaluja oikealla voimamäärällä ja valmistajan ohjeita noudatetaan tarkasti, kiikaritähäin tarvitsee vähän korjausta tähdittäessä. Käytä yksilöllisiä osia päästäksesi parhaampaan tarkkuuteen valitsemassasi ase/jalusta/kiikaritähäinyhdistelmässä.

SWAROVSKI OPTIK ei takaa, että tämän sivun sisältö on oikein, ajan tasalla tai täydellinen.

3.7 LISÄTIETOJA



Yksityiskohtaisia tietoja ja neuvoja:
SWAROVSKIOPTIK.COM

Tietoja yhteensopivuudesta:

http://docs.swarovskioptik.com/ds_compliance.pdf



dS Configurator älypuhelimieesi/tablettiisi saat App Store:sta tai Google Play:stä.

4. HUOLTO JA HOITO

4.1 PUHDISTUSLIINA

Mikrokuituista puhdistusliinaa voidaan käyttää herkien lasipintojen puhdistamiseen. Se käy okulaari-, objektiivi-, ja silmälasinsseille. Pidä liina aina puhtaana koska lika voi vaurioittaa linsinpintoja. Liinan voi pestä kädenlämpöisessä saippuavedessä ja jättää kuivumaan. Käytä liinaa ainoastaan linsien puhdistamiseen.

4.2 PUHDISTUS

Kaikki elementit ja pinnat on suunniteltu siten, että ne kaipaavat mahdollisimman vähän puhdistusta. SWAROCLEAN-pinnoitteen tarttumista ehkäisevän vaikutuksen ansiosta objektiivi- ja okulaarilinsien puhdistus helpottuu huomattavasti. Ennen kaikkea kuivuneet mineraaliset tahrat (esim. höyrystä syntyneet vesitahrat), hyönteiskarkotteet ja pihka on helpompi poistaa.

Pidentääksesi kiikaritähittämesi ikää, pidä lasipinnat puhtaina liasta, öljystä ja rasvasta.

Kun haluat puhdistaa linsin, poista ensin suuremmat hiukkaset linsiharjalla. Sitä seuraavaa perusteellista puhdistamista varten suosittelemme ensin henkäisemään linssiin ja puhdistamaan sen sitten kostealla puhdistuspyyhkeellä. Metalliosat on suositeltavaa puhdistaa puhtaalla, pehmeällä puhdistuspyyhkeellä.

4.3 SÄILYTYS

Säilytä kiikaritähittämesi kuivassa, hämärässä ja hyvin tuuletetussa tilassa. Muista aina kuivata kastunut kiikaritähitin ennen varastointia.

5. HUOLEHDI TURVALLISUUDESTASI

⚠️ 5.1 LASERTURVALLISUUS

Laitte täyttää laserluokka 1:n voimassa olevien normien EN 60825-1 ja IEC 60825-1 ja FDA21CFR 1040.10 ja 1040.11 määräykset, lukuun ottamatta poikkeamia laserjulkaisun nro 50 mukaan. Näin ollen laite on silmille turvallinen ja sitä voidaan käyttää vapaasti, mutta kuitenkin laitetta ei tule kohdistaa suoraan henkilöihin.

5.2 YLEISIÄ OHJEITA

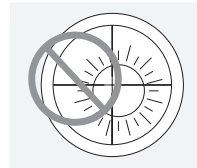

Älä koskaan katso kiikaritähittäimellä aurinkoa kohti! Se voi vahingoittaa silmiä! Suojaa kiikaritähittäimesi tarpeettomalta suoralta auringonvalolta. Älä koskaan kohdistaa laitetta lähellä oleviin henkilöihin.

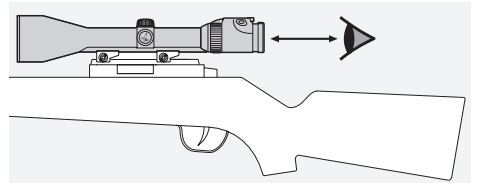

Ota huomioon tarvittava mallikohtainen silmänetäisyys kun asennat kiikaritähittäimen aseeseesi (kts. Mittataulukko).



Suojaa kiikaritähittäimesi kolhuilta.

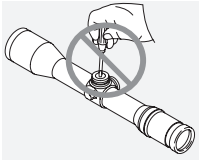

Korjaus ja huolto tapahtuu ainoastaan SWAROVSKI OPTIK Absam (Austria) tai SWAROVSKI OPTIK North America toimesta. Kaikki huolto- ja korjaustyöt muilla kuin alkuperäisillä varaosilla voivat vaikuttaa takuuseen.

5.3 TIIVIYS

Korkealaatuisten tiivisteiden ja valmistusmenetelmien ansiosta kiikaritähdimme ovat vesi- ja kaasutiivitä. Kiikaritähdimet kestävät vuotamatta 0,4 baarin ylipainetta, mikä vastaa 4 metrin vesipatsasta. Tästä huolimatta suosittelemme varovaisuutta erityisesti säätötornien käsittelyssä. Kiikaritähdin täytetään jalokaasulla sivusäädön alla sijaitsevan tiivistysruuvien kautta. Älä löysää tätä tiivistysruuvia!

TAK FOR, AT DU HAR
VALGT DETTE PRODUKT
FRA SWAROVSKI OPTIK.
I TILFÆLDE AF SPØRGSMÅL
BEDES DU HENVENDE
DIG TIL DIN FORHANDLER
ELLER DIREKTE TIL OS PÅ
SWAROVSKIOPTIK.COM.

Kaikki annetut tiedot ovat tyypillisiä arvoja.
SWAROVSKI OPTIK pidättää oikeuden suunnittelun ja toimituksen muuttamiseen.
SWAROVSKI OPTIK ei hyväksy mitään vastuuta painovirheistä.

Huististikon esitys on kaaviomainen. Oikean huististikon mittojen seikkaperäinen kuvaus löytyy osoitteesta SUBTENSIONS.SWAROVSKIOPTIK.COM.

1. OVERSIGT

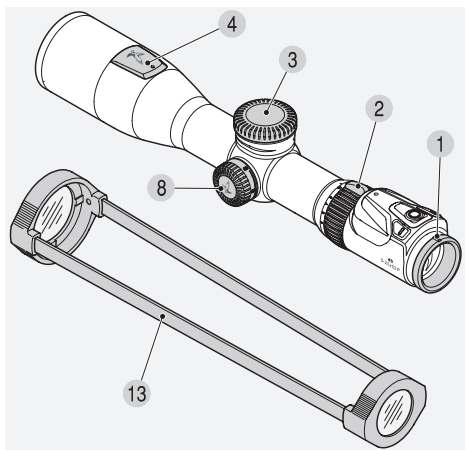

- 1 Dioptri-justeringsring
- 2 Forstørrelsesring
- 3 Batteridæksel
- 3.1 Batteri (CR123A)
- 3.2 Indstillingsværktøj
- 3.3 Torxskruetrækker
- 4 Dæksel til højdeindstilling
- 5 Højdeindstilling
- 6 Dæksel til sideindstilling
- 7 Sideindstilling
- 8 Parallaxsetårn
- 9 Måleknop
- 10 Regulering af lysstyrke til sigteillumination +
- 11 Regulering af lysstyrke til sigteillumination -
- 12 LED Bluetooth®*
- 13 Transparente kikkertæksler

*Bluetooth er et varemærke tilhørende Bluetooth SIG, Inc.

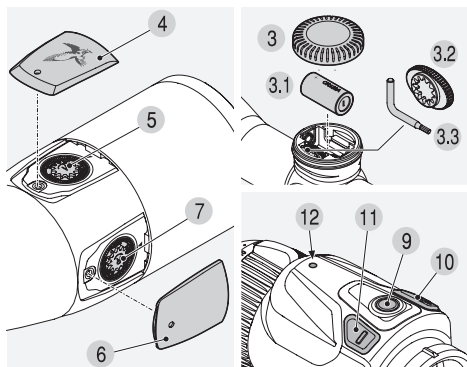

2. BETJENING

2.1 INDSTILLING AF BILLEDSKARPHEDEN

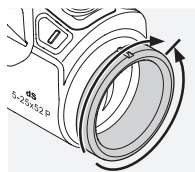

Din individuelle indstilling til opnåelse af optimal skarphed for sigtet kommer i stand ved en enkel drejning af dioptri-justeringsringen. Drej først dioptri-justeringsringen helt til venstre (mod uret) og derefter til højre, indtil sigtet viser optimal skarphed. Når sigtet er stillet skarpt, er displayet også stillet skarpt.

2.2 FORSTØRRELSSESKIFTE

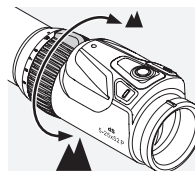

Ved at dreje forstørrelsesringen 180° kan den ønskede forstørrelse indstilles trinløst. Skalaen på forstørrelsesringen muliggør en nem og komfortabel aflæsning af indstillingen. For at lette orienteringen har det bløde, riflede overtræk på forstørrelsesringen en fingerknop. Når forstørrelsen ændres, tilpasser sigtepunktets og vindmarkeringernes position sig samtidigt.

2.3 SIGTET I ANDET BILLEDPLAN (OKULAR-BILLEDPLAN)

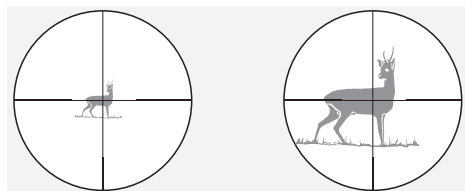

Ved ændring af forstørrelsen forbliver sigtets størrelse den samme - billedets størrelse ændres ganske vist, men ikke sigtets og displayets. Endog ved store forstørrelser dækkes målet kun lidt til.

2.4 BETJENING AF PARALLAKSETÅRNET

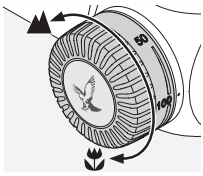

Med parallaksetårnet kan du indstille den optimale skarphed for enhver afstand til målet og forhindre sigtefejl på grund af parallakse. Parallaksetårnet kan indstilles fra 50 m til uendelig.

Indstil forstørrelsen så højt som muligt, og drej parallaksetårnet, indtil billedet står skarpest. Flyt nu øjet fra side til side inden for udgangspupillens område. Hvis sigtet flytter sig fra målet, korrigerer man parallakseindstillingen, til sigtet ophører med at flytte sig fra målet.

2.5 BETJENING AF SIGTEILLUMINATIONEN

1. On/Off-kontakt

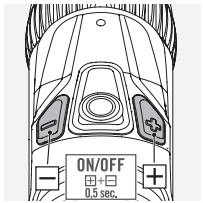

Man tænder sigteilluminationen (natsigte) ved at trykke plus og minus knappen ned samtidigt i et halvt sekund. Alternativt kan du trykke på enten kun plus eller kun minus tasten et halvt sekund.

2. Regulering af lysstyrke

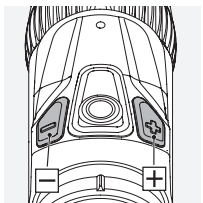

Når sigteilluminationen er tændt, kan man justere lysstyrken ved hjælp af +/- knapperne og vælge den ønskede indstilling blandt 64 lysstyrkeniveauer. Den optimale lysstyrke findes hurtigt ved at holde knappen nede (kontinuerlig impuls) og finindstille ved at trykke en gang (enkelt impuls) på knapperne.

3. Slukning

Man slukker sigteilluminationen ved at trykke plus og minus knappen ned i et sekund. Efter 40, 60 eller 80 sekunder (tidsrummet kan forindstilles i appen) slukker sigteilluminationen automatisk.

2.6 DISPLAYVISNING MED FUNKTIONER OG ADVARSLER

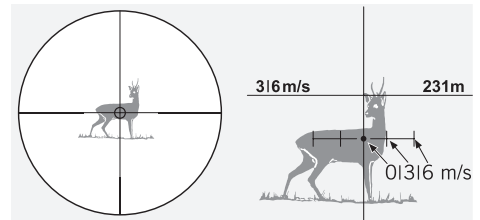
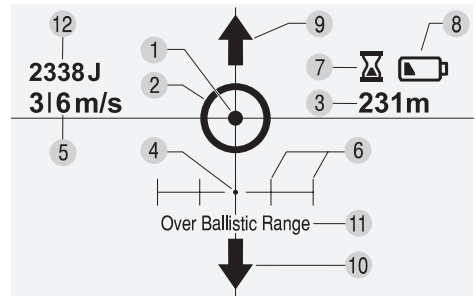

1 Illumineret sigte

2 Målmærke til afstandsmålingen

Når man trykker på måleknappen, ses en lyscirkel, målmærket til afstandsmålingen (se under punkt 2.7 "Måling af afstand og sigtepunktskorrigerings").

3 Afstand

Den nøjagtigt målte afstand kan indstilles til meter eller yard i appen.

4 Korrekt sigtepunkt

Dimensionering, se under punkt 2.7 "Måling af afstand og sigtepunktskorrigerings".

5 Vindhastighed

I appen kan man vælge mellem to vindhastigheder og mellem metriske eller britiske enheder.

6 Vindmarkeringer

Afstanden mellem vindmærkerne er givet ved afstanden og de ballistiske data for den aktuelle

kombination af våben og ammunition. De kan vælges individuelt i appen. Ved for kraftig vinddrift kan vindmarkeringerne ligge uden for displayet. I den situation skjules de. Hvis vinddriften er for lille, og vindmarkeringerne dermed ligger for tæt på hinanden, skjules de ligeledes. Den skjulte værdi, der er tale om, erstattes af et „-“ i displayet.

7 Timeout-advarsel

10 sekunder før displayet deaktiveres (indstilling, se under punkt 2.9 "Automatisk slukningsfunktion"), vises et timeglassymbol.

8 Batteriadvarsel

Når batterisymbolet ses, er det nødvendigt at skifte batteriet snart; fra det tidspunkt kan man forsat foretage ca. 100 målinger. Man kan selvfølgelig til enhver tid bruge dS alene med det fysiske sigte.

9 og 10 pil oppe/nede

Sigtepunktet er hhv. over eller under displayet. Når du reducerer forstørrelsen, bliver sigtepunktet synligt igen.

11 Over Ballistic Range

Sigtepunktet kan ikke beregnes, hvilket kan skyldes følgende årsager: Måleafstand > 1024 m, vinkel > 45 ° indtil 600 m, vinkel > 30 ° mellem 600 og 1024 m.

12 Knock-down-power (ekstrafunktion)

Anslagsenergien angives automatisk altid i joule for den målte afstand på baggrund af geværets ballistiske data, mens visningen i displayet via appen kan tændes eller slukkes og omstilles fra metriske til britiske mål.

Bemærk:

Generelt gælder, at diverse ind- og omstillinger (f.eks. fra yard til meter, af vindmarkeringerne, knock-down-power, valg af viste elementer, visningernes varighed osv.) kan foretages og konfigureres i appen.

2.7 MÅLING AF AFSTAND OG KORREKTION AF SIGTEPUNKT

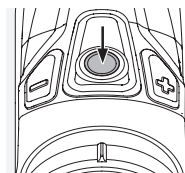

Når man trykker på måleknappen, ses en lyscirkel, målmærket til afstandsmålingen, og målefunktionen aktiveres. Når måleknappen slippes, udløses målingen, og sigtepunktet, der beregnes på baggrund af de indtastede data, vises. Målemærket er det fysiske sigtes centrale sigtepunkt.

Instrumentet måler den nøjagtige afstand og viser automatisk og øjeblikkeligt det nøjagtige sigtepunkt under inddragelse af den indstillede forstørrelse, lufttrykket, temperaturen og vinklen.

2.8 VISNING VED FEJLMÅLING

Hvis man ved afstandsmålingen får vist „----“, er måleområdet overskredet, eller objektets refleksiongrad er utilstrækkelig.

2.9 RÆKKEVIDDE

Den maksimale rækkevidde bliver påvirket af følgende faktorer:

	RÆKKEVIDDE HØJ	RÆKKEVIDDE LAV
Farve af målobjekt	Lys	Mørk
Overflade	Skinnende	Mat
Vinkel til målobjekt	Vinkelret	Spids
Objektstørrelse	Stor	Lille
Solskin	Lidt (overskyet)	Meget (solskin)
Atmosfæriske betingelser	Klar	Diset
Objektstruktur	Homogen (Husmur)	Uhomogen (busk, træ)

Bemærk:

SWAROVSKI OPTIK yder ingen erstatning i tilfælde af, at laseren i dS forringer eller beskadiger andre instrumenter (f.eks. fortsætter til illumineret sigte osv.).

2.10 AUTOMATISK SLUKNINGSFUNKTION

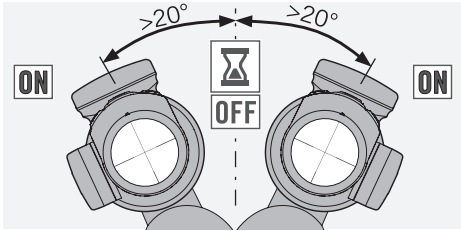

Efter 40, 60 eller 80 sekunder (tiden kan indstilles forud i appen) slukkes sigteilluminationen og displayet. 10 sekunder forinden vises et advarselssymbol. For at forlænge varigheden af displayvisningen med den indstillede tid skal der trykkes plus- eller minusknappen, eller dS skal vippes mindst 20 grader mod højre eller venstre. Når displayet er gået ud, skal det aktiveres til en ny måling, ved at man trykker på måleknappen.

2.11 BATTERISKIFT

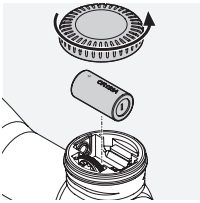

- Sluk sigteilluminationen.
- Skru batteridækslet af i retning mod uret.
- Fjern det gamle batteri.
- Når man indsætter det nye batteri (type CR123A), skal man huske at vende det, så mærket "+" er i den

rigtige position (se markeringen på instrumentet).

Advarsel: Brug ikke genopladelige batterier!

- Sæt batteridækslet på, og skru det fast i retning med uret.

Batterier



Batterier må ikke bortskaffes sammen med husstandsaffald; du har i henhold til loven pligt til at aflevere brugte batterier. Du kan aflevere batterierne gratis lige i nærheden (f.eks. der, hvor du købte dem eller hos det kommunale renovationselskab). Batterierne er mærkede med en overstreget affaldsspand. Lad os sammen beskytte vores natur mod miljøbelastninger.

2.12 BATTERIETS DRIFTSVARIGHED

Se det vedlagte tekniske datablad!

WEEE/ElektroG



Dette symbol betyder, at produktet i henhold til WEEE-direktivet (direktiv om affald af elektrisk og elektronisk udstyr) og national lovgivning ikke må bortskaffes sammen med husstandsaffaldet.

Produktet skal afleveres på et dertil indrettet bortskaffelsessted. Du kan få oplysninger om bortskaffelsessteder til affald af elektrisk og elektronisk udstyr hos den kompetente kommunale myndighed eller et organ godkendt til bortskaffelse af sådant affald. Korrekt bortskaffelse af dette produkt bidrager til beskyttelse af miljøet og forhindrer de eventuelle skader på miljøet og menneskers sundhed, som kunne opstå ved forkert behandling af produktet.

3. INDJUSTERING AF RIFFELSIGTET

3.1 GRUNDJUSTERING

Monteringen skal altid foretages af et autoriseret specialværksted for at garantere, at samspillet mellem riffelsigtet og våbnet fungerer perfekt. Fra fabrikkens side befinder sigtet sig i den mekaniske midterstilling.

Bemærk:

Når man monterer riffelsigtet på riflen, skal man sikre sig, at man overholder den foreskrevne øjefstand (se teknisk datablad).

3.2 JUSTERING AF RIFFELSIGTET I FORHOLD TIL VÅBNET

Hvis træfpunktet afviger fra målet, kan det korrigeres nemt og præcist vha. riffelsigtets højdeeller sideindstilling. Sigtets midtpunkt skal altid være i centrum i forhold til synsfeltets kant.

3.3 FORBEREDELSE AF INDJUSTERING AF RIFFELSIGTET

Inden man indjusterer riffelsigtet, skal man kontrollere, at følgende parametre er indstillet korrekt:

- Udligning af dioptri
- Høj forstørrelse
- Parallaxse

I lommen i betjeningsvejledningen ligger der også et teknisk datablad med en formular til indjusteringen. Når denne er korrekt udfyldt, er den en hjælp til at overføre dine personlige værdier for våbnet, ammunitionen osv. rigtigt til appen. dS arbejder meget præcist, men det kræver, at du finder frem til nogle helt nøjagtige værdier. For at få vist sigtepunktet præcist anbefaler vi, at du får målt den faktiske mundingshastighed fra løbet med den ønskede konfiguration.

3.4 HØJDE- OG SIDEINDSTILLING

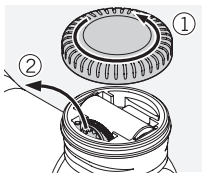

1. Åbn batteridækslet, og tag torxskruetrækkeren og indstillingsværktøjet ud.

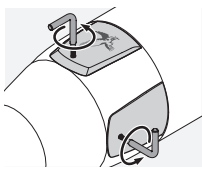

2. Dækslerne på højde- og sideindstillingen kan skrues af med den medfølgende torxskruetrækker (TX 6). I åben tilstand kan man justere højde- og sideindstillingen med indstillingsværktøjet.

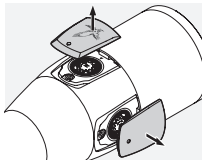

3. Højdeindstilling: Skru med indstillingsværktøjet i midten af højdeindstillingen...

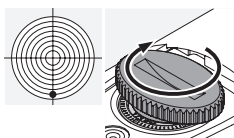

a) ... i urets retning ved et for lavt skud eller

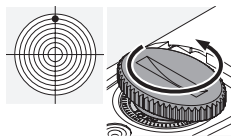

b) ... modsat urets retning ved et for højt skud svarende til træfpunktskorrigeringen (pr. klik 1/4 MOA; 7 mm på 100 m).

4. Sideindstilling: Skru med indstillingsværktøjet i midten af sideindstillingen...

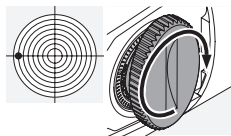

a) ... i urets retning ved et venstreskud eller

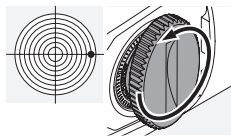

b) ... modsat urets retning ved et højeskud svarende til træfpunktskorrigeringen (pr. klik 1/4 MOA; 7 mm på 100 m).

5. Brug torxskruetrækkeren til at skru de åbnede dæksler fast igen, og gem denne og indstillingsværktøjet af vejen i toptårnet.

Man finder træfpunktskorrigeringen/-klik i det medfølgende tekniske datablad eller anført på riffelsigtets højdejustering eller sidejustering.

3.5 KONFIGURATION AF RIFFELSIGTET VIA APP

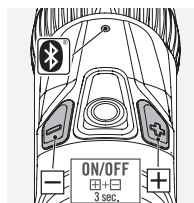

1. Installer dS Configurator-appen på din smartphone/tablet (Android eller iOS).

2. Aktivér Bluetooth® både på smartphonen og på dS. På riffelsigtet gøres det ved at trykke på plus- og minusknappen samtidigt i 3 sekunder, indtil LED'en blinker.

3. Opret forbindelse mellem smartphonen og dS med Bluetooth®. Dette sker ved hjælp af serienummeret, der sidder på undersiden af okularet. Når forbindelsen er oprettet, lyser LED'en permanent.

4. Overfør værdierne, der er fundet ved indjusteringen og noteret på det tekniske datablad, korrekt til appen.

5. Send til sidst dataene tilbage til dS.

6. På ds deaktiveres Bluetooth® ved at trykke på plus- og minusknappen samtidigt igen i 3 sekunder.

Bemærk:

SWAROVSKI OPTIK påtager sig intet ansvar for rigtigheden af de data om kaliberen, der vises i appen, og hver kunde er selv ansvarlig for at kontrollere disse.

3.6 TIPS OG TRICKS TIL MONTERING AF RIFFELSIGTER

I dag findes der et enormt udvalg af teknologisk avancerede monteringsanordninger til riffelsigter, som gør sikker montering af riffelsigter mulig. Med brugen af det rigtige værktøj og kræfter kan det ønskede stabilitets- og præcisionsniveau nås. Læs omhyggeligt monteringsvejledningerne fra hver enkelt fabrikant igennem. De indeholder detaljerede oplysninger om det rigtige værktøj, som skal anvendes, og nogle få tips og tricks, som gør monteringen nemmere.

Her er nogle få eksempler:

- Afhængigt af monteringsanordningen (læs instruktionerne fra den pågældende fabrikant) kan det være til hjælp at fjerne overfladebehandlingen fra kontaktoverfladerne, når anordningen monteres. Overfladerne affedtes, og inden de skrues endeligt sammen smøres med et egnet klæbemiddel.

- Hvis nødvendigt kan ringene genjusteres for at sikre, at beslaget er perfekt centreret, f.eks. ved lapning af ringene.

- Alle sammenklemningsoverflader og ringenes indvendige sider skal affedtes. Derefter påføres de et egnet klæbemiddel på mindst de nederste halvdele af ringene.

- Det giver komplet stabilitet, når der skydes. Vær særlig omhyggelig når sigtekornet justeres.

- Udgangspupilafstand:

Den korrekte udgangspupilafstand for riffelsigter kan findes i afsnittet med tekniske oplysninger. Individuelle indstillinger og justeringer gør det muligt for brugerne at opnå det bedst mulige synsfelt og en komfortabel affyringsposition.

- Tilspændingsmoment:

Spænd ringenes skruer på begge sider med **højest 200 Ncm**. Det sikrer, at de rørførmede komponenter ikke udsættes for unødvendigt tryk, og garanterer præcis, spændingsfri montering. Det anbefales at bruge en momentnøgle for at sikre, at det korrekte moment anvendes. Ringene må under ingen omstændigheder spændes i stedet for at holde de nederste dele af ringene sammen, hvilket er et vigtigt trin.

Hvis det rigtige værktøj anvendes med den korrekte kraft, og fabrikantens instruktioner omhyggeligt følges, kræver riffelsigter kun ringe justering, når der tages sigte. Brug de individuelle komponenter for at opnå det højest muligt præcisionsniveau for den kombination våben, monteringsanordning og riffelsigte, som du har valgt.

SWAROVSKI OPTIK garanterer ikke, at indholdet på denne side er korrekt, opdateret eller komplet.

3.7 YDERLIGERE OPLYSNINGER



Du kan finde omfattende informationer og tips på:
SWAROVSKIOPTIK.COM

Oplysninger om overensstemmelse findes på:
http://docs.swarovskioptik.com/ds_compliance.pdf



dS Configurator til din smartphone/tablet henter du i App Store eller på Google Play.

4. PLEJE OG VEDLIGEHOLDELSE

4.1 RENGØRINGSKLUD

Med specialkluden af mikrofibre kan du rengøre selv de mest følsomme overflader af glas. Den er egnet til objektiver, okularer og briller. Hold rengøringskluden ren, da urenheder kan beskadige linsernes overflade. Hvis kluden er snavset, kan du vaske den i håndvarmt sæbevand og lade den lufttørre. Brug den udelukkende til rengøring af glasflader!

4.2 RENGØRING

Alle komponenter og overflader er lette at pleje. Sliplet-virkningen af SWAROCLEAN-belægningen på den udvendige overflade letter rengøringen af objektiv- og okularlenser ganske betydeligt, især hvis der er tale om indtørrede mineraliske rester (f.eks. vandskjolder fra dug), insektbeskyttelsesmidler og harpiks fra træer.

For varigt at kunne garantere dit riffelsigtes optiske brillans skal du holde glasoverfladerne fri for snavs, olie og fedt.

Man renser linserne ved først at fjerne større partikler med en optisk linsebørste. Til den efterfølgende grundige rensning anbefaler vi, at man ånder let på linsen og derefter renser den med den fugtige renseklud. Det anbefales, at man renser metaldelene med en ren, blød renseklud.

4.3 OPBEVARING

Du bør opbevare riffelsigtet på et tørt, mørkt og godt ventileret sted. Hvis riffelsigtet er vådt, skal det tørres først.

5. FOR DIN SIKKERHED

⚠ 5.1 LASERSIKKERHED

Instrumentet opfylder forskrifterne for laserklasse 1 i de gældende standarder EN 60825-1 hhv. IEC 60825-1 hhv. FDA21CFR 1040.10 og 1040.11, undtagen afvigelse iht. lasermeddelelse nr. 50. Som følge deraf er instrumentet sikkert for øjnene og kan benyttes vilkårligt, men instrumentet bør dog ikke rettes direkte mod personer.

5.2 GENERELLE HENVISNINGER

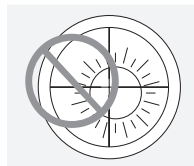

Kig ikke ind i solen med riffelsigtet! Det kan medføre, at dine øjne tager skade! Beskyt riffelsigtet mod unødvendigt direkte sollys. Ret ikke instrumentet mod personer i kort afstand.

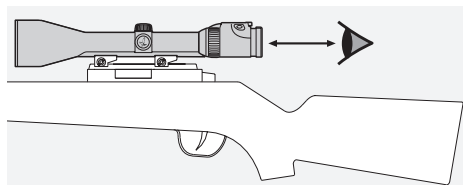

Vær opmærksom på den angivne udgangspupilafstand for riffelsigtet, som er monteret på våbnet (mål, se databladet).



Beskyt dit riffelsigte mod stød.

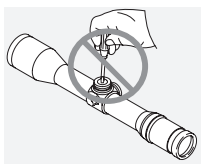

Reparation og servicearbejde må kun udføres af SWAROVSKI OPTIK Absam (Austria) eller SWAROVSKI OPTIK North America, og enhver form for arbejde udført af ikke-autoriserede parter medfører, at garantien bortfalder.

5.3 TÆTHED

Vores riffelsigter er takket være anvendelsen af førsteklasses tætningslementer og den kontrollerede forarbejdning vand- og gastætte indtil et tryk på 0,4 bar eller vand til 4 meters dybde. Sørg dog alligevel for at behandle riffelsigtet med stor omsorg, især omkring tårnene. Riffelsigtet fyldes med ædelgas via tætningskruen, der er anbragt på riffelsigtets underside. Denne tætningskrue må ikke løsnes!

МЫ БЛАГОДАРИМ ВАС
ЗА ВЫБОР ИЗДЕЛИЯ
ОТ SWAROVSKI OPTIK.
ЕСЛИ У ВАС ВОЗНИКНУТ
ВОПРОСЫ, ПОЖАЛУЙСТА,
ОБРАЩАЙТЕСЬ К
НАШЕМУ ДИЛЕРУ В
ВАШЕМ РЕГИОНЕ ИЛИ
НЕПОСРЕДСТВЕННО НА
SWAROVSKIОPTIK.COM.

Alle angivne specifikationer er typiske værdier.
Der tages forbehold for ændringer i udførelse og levering samt trykfejl.

Sigtet er vist skematisk. Du finder en udførlig beskrivelse af de korrekte dækningsdimensioner på SUBTENSIONS.SWAROVSKIOPTIK.COM.

1. ОБЗОР

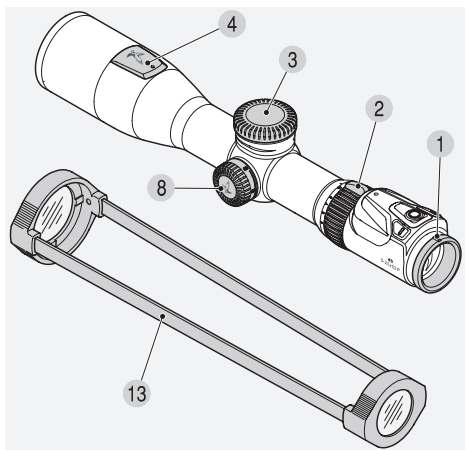

- | | |
|--|--|
| 1 Маховик диоптрийной настройки | 7 Боковая коррекция |
| 2 Маховик фокусировки | 8 Барабанчик для отстройки от параллакса |
| 3 Крышка отсека для батареи | 9 Кнопка измерений |
| 3.1 Батарея (CR123A) | 10 Регулятор яркости подсветки прицела + |
| 3.2 Установочный инструмент | 11 Регулятор яркости подсветки прицела - |
| 3.3 Отвертка Torx | 12 СИД Bluetooth®* |
| 4 Крышка механизма коррекции по высоте | 13 Прозрачные чехлы на прицел |
| 5 Коррекция по высоте | |
| 6 Крышка механизма боковой коррекции | |

*Bluetooth является товарным знаком компании Bluetooth SIG, Inc.

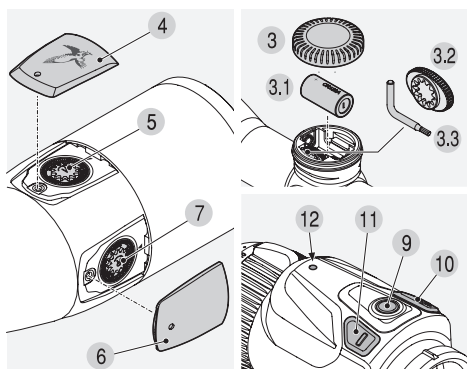

2. ЭКСПЛУАТАЦИЯ

2.1 НАСТРОЙКА РЕЗКОСТИ ИЗОБРАЖЕНИЯ

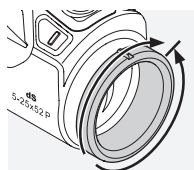

Индивидуальная настройка резкости прицельной марки выполняется путем обычного поворота маховика диоптрийной настройки. Сначала поверните

настройки влево (против часовой стрелки), затем вправо, пока не будет установлена оптимальная резкость прицельной марки. Если резкость прицельной марки установлена, то и изображение на дисплее тоже будет резким.

2.2 ИЗМЕНЕНИЕ КРАТНОСТИ УВЕЛИЧЕНИЯ

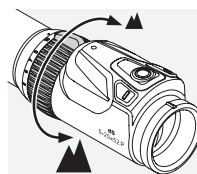

Путем поворота маховика фокусировки на 180° плавно изменяется кратность увеличения. Благодаря наклонной шкале на маховике фокусировки

обеспечивается простое и комфортное считывание значений настройки. Для лучшей ориентировки маховик с мягким ребристым покрытием имеет выступ. При изменении увеличения положение точки прицеливания и отметку поправки на ветер изменяется практически одновременно.

2.3 ПРИЦЕЛИВАНИЕ ПРИ РАЗМЕЩЕНИИ СЕТКИ НА ВТОРОМ ПЛАНЕ (УРОВЕНЬ ОКУЛЯРА)

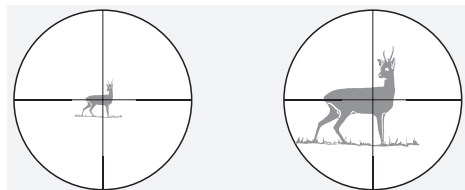

При изменении кратности увеличения прицельная марка не изменяется — увеличивается изображение объекта, а не прицельной марки и дисплея. Даже при большом увеличении цель перекрывается лишь незначительно.

2.4 УПРАВЛЕНИЕ БАРАБАНЧИКОМ ДЛЯ ОТСТРОЙКИ ОТ ПАРАЛЛАКСА

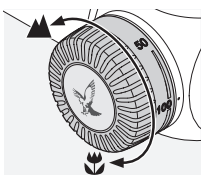

С помощью барабанчика прицельная марка оптимально фокусируется на объект на любом удалении, при этом исключается погрешность вследствие параллакса.

Барабанчик отстройки от параллакса можно установить в положение от 50 м до бесконечности. Установите максимальную кратность увеличения и вращайте барабанчик для отстройки от параллакса до получения максимально четкого изображения. Теперь переведите глаз из стороны в сторону в зоне выходного зрачка. Если прицельная марка уходит от цели, выполните повторную отстройку от параллакса так, чтобы прицельная марка больше не смещалась относительно цели.

2.5 УПРАВЛЕНИЕ ПОДСВЕТКОЙ ПРИЦЕЛЬНОЙ МАРКИ

1. Кнопка вкл./выкл.

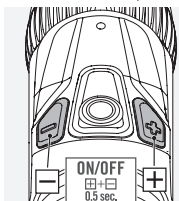

Для включения подсветки прицельной марки (прицельной марки ночного видения) одновременно нажмите кнопку «плюс» и «минус» и удерживайте их нажатыми в течение полсекунды. Или же

можно удерживать в течение полсекунды только кнопку «плюс» либо только кнопку «минус».

2. Настройка яркости подсветки

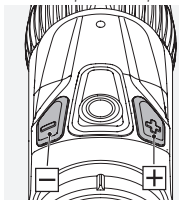

После включения подсветки прицельной марки можно настроить яркость с помощью кнопок «+/-», а также выбрать режим подсветки из 64 доступных уровней яркости. Для быстрой настройки

оптимальной яркости можно удерживать кнопку нажатой (длительный импульс), точная настройка осуществляется кратким нажатием кнопки (единичный импульс).

3. Выключение

Для выключения подсветки прицельной марки

удерживайте кнопки «плюс» и «минус» в течение одной секунды. Через 40, 60 или 80 секунд (промежуток времени можно предварительно установить в приложении) подсветка прицельной марки выключается автоматически.

2.6 ИЗОБРАЖЕНИЕ ДИСПЛЕЯ С ФУНКЦИЯМИ И ПРЕДУПРЕЖДЕНИЯМИ

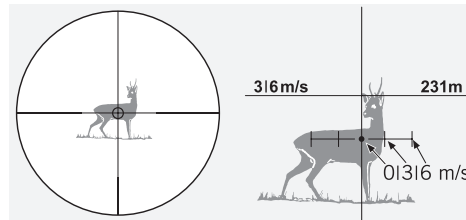
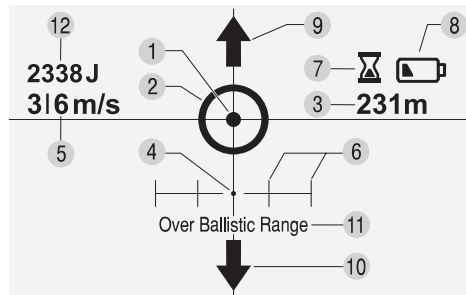

1 Подсветка прицельной марки

2 Прицельная марка для измерения дальности
При нажатии кнопки измерений появляется световое пятно и прицельная марка для измерения дальности (см. п. 2.7 «Измерение расстояния до объекта и коррекция точки прицеливания»).

3 Расстояние до объекта

Точно измеренное расстояние до объекта можно задать в приложении, в метрах или ярдах.

4 Скорректированная точка прицеливания

Измерение описано в п. 2.7 «Измерение расстояния до объекта и коррекция точки прицеливания».

5 Сила ветра

В приложении можно выбрать одно из двух значений силы ветра, а также выражение данных в метрической или имперской системе мер.

6 Отметки поправки на ветер

Расстояния до ветровых марок определяются удалением и баллистическими данными комбинации оружие-боеприпасы. Их можно индивидуально выбрать в приложении. При слишком большом сносе ветром отметки поправки на ветер могут находиться за пределами дисплея. В этом случае на дисплее они не видны. Если снос ветром незначительный и отметки поправки на ветер вследствие этого располагаются слишком близко друг к другу, они также не отображаются. В каждом случае значение, которое не отображается на дисплее, заменяется на «-».

7 Предупреждение о прерывании работы

За 10 секунд до выключения дисплея (настройку см. в п. 2.9 «Функция автоматического отключения») появляется символ песочных часов.

8 Предупреждение о замене батареи

При появлении символа батареи ее необходимо как можно быстрее заменить, поскольку, начиная с этого момента, можно выполнить всего 100 измерений. Конечно, использовать dS только с физической прицельной маркой можно в любой момент.

9 и 10 Стрелка вверх/вниз

Точка прицеливания находится выше или ниже дисплея. Если уменьшить увеличение, точка прицеливания снова будет видна.

11 Превышение баллистической дальности

Точку прицеливания нельзя рассчитать по следующим причинам: измеряемое расстояние > 1024 м, угол > 45° до 600 м, угол > 30° в диапазоне от 600 до 1024 м.

12 Убойное действие пули (опционально)

Энергия удара автоматически рассчитывается в зависимости от измеренного расстояния и баллистических данных и указывается в джоулях, в приложении можно включить или выключить индикацию на дисплее, также можно переключиться с метрической на имперскую систему мер.

Примечание:

Как правило, в приложении можно настроить различные параметры и выполнить переключения (например, установить ярды или метры, отметку поправки на ветер, убойное действие пули, выбрать отображаемые элементы, длительность отображения и т. д.).

2.7 ИЗМЕРЕНИЕ РАССТОЯНИЯ ДО ОБЪЕКТА И КОРРЕКЦИЯ ТОЧКИ ПРИЦЕЛИВАНИЯ

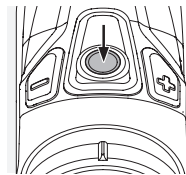

При нажатии кнопки измерений появляется подсвеченное кольцо и прицельная марка для измерения дальности, а также активируется функция измерения.

Если отпустить кнопку измерений, выполняется измерение и появляется точка прицеливания, которая рассчитывается на основании введенных вами данных. Измерительная марка — это центральная точка прицеливания физической прицельной марки.

Прибор выполняет точный расчет расстояния и автоматически сразу же показывает точную точку прицеливания с учетом установленного увеличения, давления воздуха, температуры и угла.

2.8 ИНДИКАЦИЯ ПРИ НЕПРАВИЛЬНОМ ИЗМЕРЕНИИ

Индикация «----» при измерении расстояния означает, что превышен диапазон измерения или коэффициент отражения объекта недостаточный.

2.9 ДАЛЬНОСТЬ ДЕЙСТВИЯ

Максимальная дальность измерения зависит от следующих факторов:

	ДАЛЬНОСТЬ БОЛЬШЕ	ДАЛЬНОСТЬ МЕНЬШЕ
Цвет объекта прицеливания	Светлый	Темный
Поверхность	Блестящая	Матовая
Угол по отношению к объекту прицеливания	Прямой	Острый
Размер объекта	Большой	Маленький
Солнечный свет	Слабый (облачно)	Сильный (солнечно)
Атмосферные условия	Ясно	Туманно
Структура объекта	Однородная (стена дома)	Неоднородная (куст, дерево)

Примечание:

Компания SWAROVSKI OPTIK не несет никакой ответственности за возможное ухудшение работы или повреждение других приборов (например, прибора ночного видения) в результате использования лазера в прицеле dS.

2.10 ФУНКЦИЯ АВТОМАТИЧЕСКОГО ОТКЛЮЧЕНИЯ

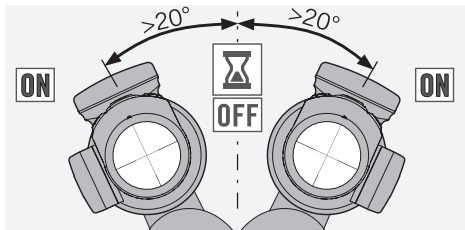

Через 40, 60 или 80 секунд (период времени можно предварительно задать в приложении) подсветка прицельной марки и дисплей выключаются. За 10 секунд до этого появляется символ предупреждения. Чтобы увеличить продолжительность индикации дисплея, необходимо нажать кнопку «+» либо «-» или наклонить dS вправо или влево как минимум на 20 градусов. Если дисплей выключился, для выполнения нового измерения следует его активировать, нажав кнопку измерений.

2.11 ЗАМЕНА БАТАРЕИ

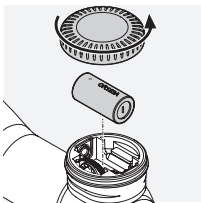

- Отключите подсветку прицельной марки.
- Отвинтите крышку отсека для батареи против часовой стрелки.
- Выньте использованную батарею.
- При установке новой батареи (типа CR123A)

убедитесь, что сторона, обозначенная знаком «+», находится в правильном положении (см. маркировку на приборе).

Предупреждение: Не допускается применение перезарядных аккумуляторов!

- Установите крышку отсека для батареи и затем привинтите ее по часовой стрелке.

Батареи



Запрещается выбрасывать батареи вместе с бытовыми отходами; по закону использованные батареи необходимо возвращать. После использования батареи можно бесплатно сдать (например, в торговых точках или в коммунальных пунктах сбора вторсырья). На

батареях изображен символ перечеркнутого мусоросборника. Вместе с нами защищайте природу от неблагоприятного воздействия.

2.12 СРОК СЛУЖБЫ БАТАРЕИ

См. прилагаемую спецификацию!

WEEE/ElektroG



Этот символ указывает на то, что в соответствии с директивой WEEE (директивой ЕС об утилизации отслужившего электрического и электронного оборудования) и национальным законодательством данное изделие нельзя утилизировать вместе с бытовыми отходами. Данное изделие следует сдавать в специальный пункт сбора отходов. Информацию о пунктах сбора отслужившего оборудования можно получить в ответственных коммунальных учреждениях или в авторизованном пункте утилизации электрического и электронного оборудования. Правильная утилизация данного изделия поспособствует защите окружающей среды и снизит возможный экологический ущерб и вред для здоровья людей, который может возникнуть при неправильном обращении с изделием.

3. ПРИСТРЕЛКА ПРИЦЕЛА

3.1 ОСНОВНАЯ НАСТРОЙКА

Рекомендуется выполнять привязку к цели оптического прицела и установку его на оружие в специализированной мастерской. Прицельная марка в оптике при поступлении в продажу установлена в середине диапазона поправок.

Примечание:

При установке оптического прицела на оружие убедитесь, что учтено указанное фокусное расстояние (см. спецификацию).

3.2 «ПРИВЯЗКА» ОПТИЧЕСКОГО ПРИЦЕЛА К ОРУЖИЮ

Если точка прицеливания смещена относительно точки попадания, можно внести несложные поправки, выполнив коррекцию прицела по высоте или, соответственно, боковую коррекцию, добываясь точности настройки. Центр прицельной марки находится всегда в центре по отношению к краю поля зрения.

3.3 ПОДГОТОВКА К ПРИСТРЕЛКЕ ПРИЦЕЛА

Прежде чем пристреливать прицел, убедитесь, что выполнены следующие настройки:

- диоптрическая настройка
- сильное увеличение
- параллакс

В кармашке руководства по эксплуатации находится листок с техническими параметрами и паспорт пристрелки. Заполненный соответствующим образом бланк поможет вам правильно перенести в приложение ваши личные данные в отношении оружия, боеприпасов и т. д. Для точной работы dS необходимы точно определенные вами значения. Для точного отображения точки прицеливания рекомендуем измерить фактическую скорость выхода пули из ствола при использовании нужного боекомплекта.

3.4 КОРРЕКЦИЯ ПО ВЫСОТЕ И БОКОВАЯ КОРРЕКЦИЯ

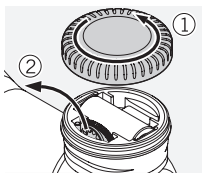

1. Откройте крышку отсека для батареи и выньте отвертку Torx и установочный инструмент.

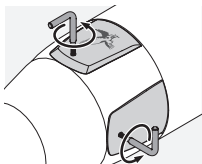

2. Крышки механизмов коррекции по высоте и боковой коррекции отвинтите с помощью прилагаемой отвертки Torx (ТХ 6). После этого при открытых крышках с помощью установочного инструмента выполните коррекцию по высоте и боковую коррекцию.

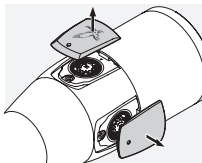

3. Коррекция по высоте: установочным инструментом поверните в центре механизма коррекции по высоте...

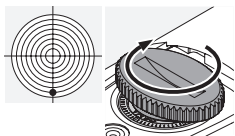

a) ... по часовой стрелке, если точка попадания располагается ниже, или

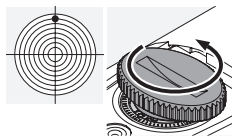

b) ... против часовой стрелки, если точка попадания располагается выше (1/4 угловой минуты на шаг; 7 мм на 100 м).

4. Боковая коррекция: установочным инструментом поверните в центре механизма боковой коррекции...

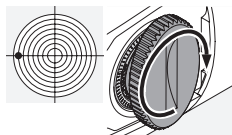

a) ... по часовой стрелке, если точка попадания располагается левее, или

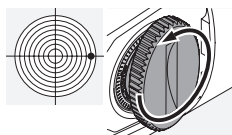

b) ... против часовой стрелки, если точка попадания располагается правее (1/4 угловой минуты на шаг; 7 мм на 100 м).

5. Затем с помощью отвертки Torx снова привинтите надетые крышки и уложите отвертку и установочный инструмент в верхний барабанчик.

Значение шага коррекции указано в технических характеристиках или определяется по разметке шкалы коррекции по вертикали или горизонтали прицела.

3.5 КОНФИГУРАЦИЯ ОПТИЧЕСКОГО ПРИЦЕЛА С ПОМОЩЬЮ ПРИЛОЖЕНИЯ

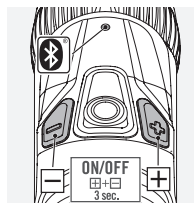

1. Установите приложение с конфигуратором dS на свой смартфон/планшет (с ОС Android или iOS).

2. Активируйте Bluetooth® на смартфоне и на dS. Для этого на оптический прицел удерживайте одновременно в течение 3 секунд кнопки «+» и «-», пока не начнет мигать СИД.

3. Через Bluetooth® соедините между собой смартфон и dS. Для этого используйте серийный номер, указанный на нижней стороне окуляра. После установления соединения загорится СИД.
4. Правильно внесите в приложение значения, определенные в процессе пристрелки и записанные в листке с техническими параметрами.
5. Затем перенесите данные в dS.
6. Чтобы отключить соединение Bluetooth®, удерживайте одновременно на dS кнопки «+» и «-» еще 3 секунды.

Примечание:

Компания SWAROVSKI OPTIK не несет никакой ответственности за правильность данных калибра, которые указываются в приложении, каждый клиент несет персональную ответственность за их проверку.

3.6 ПОЛЕЗНЫЕ СОВЕТЫ ПО МОНТАЖУ ОПТИЧЕСКИХ ПРИЦЕЛОВ

На сегодняшний день представлен широкий выбор усовершенствованных конструкций креплений, позволяющих надежно крепить прицелы на оружии. Необходимая устойчивость и точность установки обеспечивается с помощью подходящего инструмента и при определенной сноровке. Внимательно изучите указания по монтажу, предоставленные конкретным изготовителем. Там приведена подробная информация о подходящих инструментах, а также полезные советы по оптимальной сборке.

Вот несколько примеров:

- В зависимости от типа крепления (ознакомьтесь с конкретными указаниями изготовителя), когда прилаживается база крепления, лучше удалить поверхностный слой краски с контактных поверхностей, затем обезжирить их и перед окончательным привинчиванием контактных поверхностей промазать их подходящим клеем.
- При необходимости можно подрегулировать кольца, чтобы максимально точно выровнять трубчатую часть, например, путем притирки колец.
- Кроме того, необходимо обезжирить поверхности прижима и внутренние стороны колец, а также нанести необходимое количество клея хотя бы на нижние половины колец для

обеспечения максимальной устойчивости при стрельбе.

- Необходимо особенно аккуратно отрегулировать прицельную марку.
- Фокусное расстояние: Соответствующее фокусное расстояние для конкретного прицела можно узнать в разделе, где содержится техническая информация. Индивидуальные настройки позволяют установить оптимальное поле зрения и выбрать удобное положение при стрельбе.
- Момент затяжки: Винты колец с обеих сторон необходимо затягивать с моментом затяжки **максимум 200 Нсм**. Благодаря этому трубчатые оболочки чрезмерно не сдавливаются, монтаж производится правильно и без пережима. Для контроля момента затяжки рекомендуется использовать динамометрический ключ. Нижние половины колец нужно состыковать, ни в коем случае нельзя вместо этого просто сжимать кольца. Эта операция очень важна!

Используя подходящие инструменты, прилагая нужное усилие и точно соблюдая указания изготовителя, можно добиться того, что прицел потребует минимальной коррекции при фокусировке перед выстрелом. Используя отдельные составные элементы, добейтесь максимально возможной точности выбранной комбинации оружия, крепления и прицела. Компания SWAROVSKI OPTIK не дает гарантии в отношении точности, актуальности и полноты содержимого данной страницы.

3.7 ДОПОЛНИТЕЛЬНАЯ ИНФОРМАЦИЯ



Дополнительная информация и советы приведены здесь:
SWAROVSKIOPTIK.COM

Информация по совместимости приведена здесь:
http://docs.swarovskioptik.com/ds_compliance.pdf



Конфигуратор dS для смартфона/планшета можно найти в App Store или Google Play.

4. УХОД И ОБСЛУЖИВАНИЕ

4.1 ЧИСТЯЩАЯ САЛФЕТКА

Специальная салфетка из микрофибры предназначена для ухода даже за самыми чувствительными стеклами. Она подходит для объективов, окуляров и для очков. Салфетка должна быть чистой, иначе загрязнения на ее поверхности могут стать причиной повреждения линз. Если салфетка испачкана, ее можно постирать в теплом мыльном растворе и затем высушить на воздухе. Применяйте салфетку только для ухода за стеклами в оптических приборах!

4.2 ЧИСТКА

Конструкция всех элементов и поверхностей изделия обеспечивает легкий уход. Благодаря защите от налипания грязи, которую обеспечивает специальное покрытие наружных поверхностей SWAROCLEAN, чистить объектив и окуляр гораздо легче, прежде всего при удалении сухих минеральных остатков (например, высохших капель воды), защитных средств от насекомых и древесной смолы.

Для сохранения оптических свойств оптического прицела в течение продолжительного времени поддерживайте поверхности оптических элементов в чистоте, не допускайте попадания на них жиров и масел.

При загрязнении линз необходимо сначала удалить крупные частицы с помощью специальной кисточки. Для более тщательной очистки рекомендуется слегка подышать на стекло, а затем протереть его чистящей салфеткой. Загрязнения на металлической части корпуса также рекомендуется удалять с помощью влажной мягкой ткани.

4.3 ХРАНЕНИЕ

Хранить оптический прицел рекомендуется в проветриваемом и темном месте. При попадании влаги на корпус прицел необходимо высушить.

5. ДЛЯ ВАШЕЙ БЕЗОПАСНОСТИ

⚠ 5.1 БЕЗОПАСНОСТЬ ЛАЗЕРА

Прибор соответствует требованиям предписаний для лазеров класса 1 действующих стандартов EN 60825-1, или IEC 60825-1, или FDA21CFR 1040.10 и 1040.11, за исключением отклонений, указанных в Laser Mitteilung № 50. В соответствии с этими документами прибор безопасен для глаз и может устанавливаться любым образом, однако его нельзя направлять прямо на людей.

5.2 ОБЩИЕ УКАЗАНИЯ

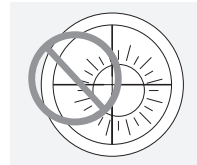

Запрещается направлять прицел на солнце! Это может причинить вред зрению! Без необходимости не оставляйте прицел на солнце на долгое время.

Ни в коем случае не направляйте прибор на людей, находящихся от вас на небольшом расстоянии.

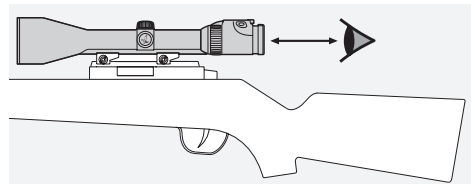

При использовании установленного на оружие прицела соблюдайте заданное расстояние между прицелом и глазом (данные в спецификации).



Оберегайте прицел от ударов.

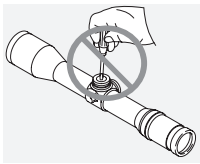

Ремонт и обслуживание должны осуществлять только либо SWAROVSKI OPTIK, г. Абсам (Австрия), либо SWAROVSKI OPTIK, Северная Америка. Любые работы неуполномоченной стороной приводят к потере гарантии.

5.3 ГЕРМЕТИЧНОСТЬ

В прицелах нашего производства используются высококачественные герметизирующие элементы, они не теряют герметичность при давлении в 0,4 бар или на глубине до 4 м. Бережно обращайтесь с оптическим прицелом при выполнении коррекции. Герметизирующий винт, расположенный на нижней стороне оптического прицела, закрывает отверстие для наполнения внутреннего пространства прицела инертным газом. Не откручивайте этот герметизирующий винт!

Все указанные спецификации являются типичными значениями. Мы оставляем за собой право вносить изменения, касающиеся конструкции и поставки изделий. Мы не несем ответственности за ошибки печати.

Изображение прицельной марки является схематичным. Подробное описание правильных показаний приведено на SUBTENSIONS.SWAROVSKIOPTIK.COM.

ГАРАНТИЕ

Mit diesem SWAROVSKI OPTIK Produkt haben Sie ein hochwertiges Qualitätserzeugnis erworben, für das wir eine weltweit gültige Garantie von 10 Jahren für das Zielfernrohr bzw. 2 Jahren für die Elektronik ab Kauf gemäß folgenden Bedingungen gewähren:

Beim Auftreten von Material- und/oder Fertigungsfehlern übernehmen wir für die gesamte Laufzeit der Garantie die Materialkosten, wobei wir uns vorbehalten, das Gerät oder den defekten Teil nach eigenem Ermessen instand zu setzen oder auszutauschen. Während der ersten fünf Jahre übernehmen wir zusätzlich auch die Kosten für die Arbeit.

Durch die Garantie wird die gesetzliche Gewährleistungspflicht nicht eingeschränkt.

Bei Änderung der Produktpalette behalten wir uns das Recht vor, defekte Geräte zu reparieren oder durch gleichwertige zu ersetzen.

Aufgrund des Funktionsprinzips und der spezifischen Bauweise von Optronikgeräten bestehen folgende spezielle Regelungen: Alle Geräte werden von uns, soweit funktionell nötig, betriebsbereit mit eingelegten oder beige packten Markenbatterien ausgeliefert. Für diese Batterien können wir keinerlei Haftung übernehmen; es gelten die Garantiebestimmungen der jeweiligen Hersteller, die selbst über Garantieleistung – speziell über Schäden durch ausgelaufene Batterien – entscheiden.

Die Garantie gilt nicht bei Reparaturen durch einen nicht von uns autorisierten Servicedienst und bei Schäden, die durch unsachgemäßen Gebrauch verursacht wurden; ebenso nicht für mittelbare oder unmittelbare Schäden, die durch Defekte am Gerät entstanden sind. Weiters sind von der Garantie alle Ausstattungsteile ausgeschlossen, die einem natürlichen Verschleiß unterliegen, wie Augenmuscheln, Tragriemen, Behältnisse, Armierungen etc.

Die Garantie hat nur dann Gültigkeit, wenn dieses Garantie-/Service-Dokument am Kauftag vom Fachhändler ordnungsgemäß mit Datum, Stempel und Unterschrift versehen worden ist.

Im Garantiefalle sowie auch zur Vornahme von Service- und/oder Reparaturarbeiten übergeben Sie bitte das Gerät samt diesem Garantie-/Service-Dokument Ihrem SWAROVSKI OPTIK Fachhändler oder senden es, frei Haus, direkt an unsere Adresse. Geräte, denen dieses Garantie-/Service-Dokument nicht beige geschlossen ist, werden grundsätzlich kostenpflichtig repariert. Die Retoursendung, versichert (Transportmittel nach unserer Wahl), erfolgt im Falle von Garantiereparaturen gratis, ansonst gegen Berechnung. Bei Versand ins Ausland gehen eventuelle ausländische Zoll- bzw. Fiskalabgaben zu Lasten des Empfängers.

Diese Garantie wird von SWAROVSKI OPTIK KG, Absam, Österreich, gegeben. Gerichtsstand ist Innsbruck; es gilt österreichisches Recht.

Sofern in einzelnen Ländern andere Garantien/Gewährleistungen (gesetzliche oder freiwillige) zugesagt sind, müssen diese vom jeweiligen Importeur bzw. Fachhändler erfüllt werden. SWAROVSKI OPTIK KG, Absam, Österreich, kann dafür nur eintreten, sofern eine gesetzliche Pflicht dazu besteht.

WARRANTY

When you buy this optical product from SWAROVSKI OPTIK, you will own a top-quality instrument for which we grant a worldwide warranty of 10 years for the rifle scope and of 2 years for the electronics from date of purchase in accordance with the following conditions:

If defects in material and/or workmanship appear, we will take over material costs for the entire warranty period. We reserve the right in such instances to repair or replace the instrument or the defective part at our discretion. During the first five years we will take over the costs for materials and work.

This guarantee in no way limits the statutory warranty obligations.

In the event that the range of products is changed, we reserve the right to repair defective instruments or to replace them with those of equal value.

On account of the functional principle and the special manner of construction of optronic instruments the following special condition applies: Insofar as is functionally necessary, all instruments are supplied ready to operate with brand-name batteries either already inserted or enclosed separately. We can assume no liability for these batteries. The warranty conditions of the respective manufacturers apply and it is they who decide on warranty matters – especially regarding damage due to spent batteries.

We undertake no liability for repairs carried out by a repair shop which has not been authorized by us, nor for damages caused by improper use, nor for direct or indirect damages brought about by defects on the instrument. In addition, all parts are excluded from the warranty which are subject to natural wear, such as eye cups, carry straps, cases, armouring, etc.

This warranty is valid only when this warranty/service document has been duly dated, stamped and signed by the Authorized dealer on the day of purchase.

In a warranty case and as well for service and/or repair work please present the instrument to your authorized SWAROVSKI OPTIK dealer together with this warranty/service document or send it, delivery-free, directly to our address. Instruments sent without the warranty/service document enclosed will be repaired and the costs charged to the customer. The return shipment of the instrument, insured (means of transport at our discretion), is free of charge in the case of repairs covered under warranty, otherwise charged to the customer. For shipments to foreign countries any foreign customs duties or fiscal charges are charged to the recipient.

This warranty is given by SWAROVSKI OPTIK KG, Absam, Austria. The place of jurisdiction is Innsbruck; Austrian law applies.

Insofar as other guarantees/warranties (whether legally or voluntary) are pledged in individual countries, these must be fulfilled by the respective importer or authorized dealer. SWAROVSKI OPTIK KG, Absam, Austria, can therefore accept liability only when a legal obligation exists to do so.

GARANTIE

En achetant cet instrument d'optique de SWAROVSKI OPTIK, vous avez fait l'acquisition d'un article de très haute qualité pour lequel nous accordons, à compter de la date d'achat, une garantie valable dans le monde entier de 10 ans pour la lunette de visée et de 2 ans pour les composants électroniques aux conditions suivantes:

En cas de défaut dans la matière et/ou de vice de fabrication, nous nous chargeons pour toute la durée de validité de la garantie des frais afférents aux matières tout en nous réservant toutefois le droit de décider s'il convient de réparer ou d'échanger l'instrument ou la partie défectueuse. Les cinq premières années, nous prenons par ailleurs également en charge les coûts de main-d'œuvre.

La garantie de conformité légale n'est pas limitée par la garantie du produit.

En cas de modification du programme de fabrication, nous nous réservons le droit de réparer les instruments défectueux ou de les remplacer par des instruments qualitativement équivalents.

Le principe du fonctionnement et la construction spécifique des instruments optroniques font qu'ils doivent répondre à la disposition spéciale suivante : Nous livrons tous les instruments prêts à être mis en service et dotés de piles de marque ou de piles jointes à l'emballage si le fonctionnement le nécessite. Nous ne pouvons assumer de responsabilité pour ces piles ; ce sont les conditions de garantie des fabricants respectifs qui sont valables et ce sont eux qui fixent eux-mêmes les prestations de garantie, notamment pour des dommages causés par des piles défectueuses.

La garantie n'est valable ni en cas de réparations ayant été effectuées par quiconque d'autre que l'un de nos services après-vente agréés ni en cas de dommages dus à une utilisation impropre ; elle n'est pas davantage valable en cas de dommages directs ou indirects consécutifs à une détérioration de l'instrument. Sont par ailleurs exclues de la garantie toutes les pièces d'équipement soumises à une usure naturelle telles que bonnettes oculaires, bandoulières, étuis, armatures, etc.

La garantie n'est valable que si la date d'achat, le cachet et la signature du revendeur figurent en bonne et due forme sur la carte de garantie/service.

En cas de service de garantie ou de travaux de réparation et/ou d'entretien, remettre l'appareil accompagné du document garantie/service au revendeur SWAROVSKI OPTIK ou envoyer directement l'appareil franco domicile à notre adresse. Les appareils qui ne seront pas accompagnés de cette carte de garantie/service ne pourront pas être réparés gratuitement. L'expédition retour de la marchandise, couverte par une assurance (avec moyen de transport de notre choix), est gratuite dans le cas de réparations effectuées sous garantie, contre facturation dans le cas où les prétentions à la garantie sont exclues. En cas d'expédition à l'étranger, les éventuelles taxes douanières ou fiscales sont à la charge du destinataire.

Cette garantie est accordée par SWAROVSKI OPTIK KG, Absam, Autriche. Le tribunal compétent en cas de litige est celui d'Innsbruck; la loi appliquée est la loi autrichienne.

Dans la mesure où, dans d'autres pays, d'autres prestations de garantie (légales ou facultatives) seraient accordées, celles-ci doivent être prises en charge par l'importateur ou le revendeur concerné. SWAROVSKI OPTIK KG, Absam, Autriche, ne peut pas en répondre, excepté si une loi l'y oblige.

GARANZIA

Con questo prodotto ottico della SWAROVSKI OPTIK è stato acquistato uno strumento di qualità e di gran pregio per il quale offriamo una garanzia valida in tutto il mondo della durata di 10 anni per il cannocchiale da puntamento e di 2 anni per i dispositivi elettronici a decorrere dall'acquisto, in base alle seguenti condizioni:

se insorgessero difetti nel materiale o difetti di fabbricazione, ci facciamo carico dei costi di materiale per l'intero periodo di validità della garanzia, riservandoci di riparare o sostituire lo strumento o la parte difettosa a nostro giudizio. Durante i primi cinque anni ci facciamo carico anche dei costi della manodopera.

Durante la garanzia l'obbligo di garanzia legale non verrà limitato.

In caso di variazione della gamma di produzione ci riserviamo il diritto di riparare lo strumento difettoso o di sostituirlo con uno equivalente.

In base al principio di funzionamento e alla particolare costruzione dei dispositivi optoelettronici è necessario attenersi alle seguenti regole: forniamo tutti i dispositivi pronti per essere utilizzati e, se previsto dal funzionamento, con batterie di marca già inserite o accluse. Non ci possiamo assumere alcuna responsabilità relativa a tali batterie; per esse valgono le condizioni di garanzia dei rispettivi produttori che decidono anche sulla prestazione di garanzia, in particolare nel caso di danni provocati da batterie scariche.

Non ci assumiamo alcuna responsabilità relativa a riparazioni effettuate da un servizio non da noi autorizzato, a danni causati da uso improprio, nonché a danni diretti o indiretti causati da difetti dell'apparecchio. Oltre a ciò non ci assumiamo alcuna responsabilità relativa a parti sottoposte a usura naturale, come conchiglie oculari, tracolle, custodie, armature, ecc.

La garanzia vale solo se questo certificato di garanzia/assistenza tecnica è stato, nel giorno dell'acquisto, regolarmente datato, timbrato e firmato dal rivenditore autorizzato.

In caso di applicazione della garanzia nonché di lavori di riparazione e/o di assistenza tecnica, consegnare l'apparecchio insieme a questo certificato di garanzia/assistenza tecnica al proprio rivenditore autorizzato SWAROVSKI OPTIK oppure spedirlo, franco domicilio, direttamente al nostro indirizzo. Gli apparecchi che non sono accompagnati da questo certificato di garanzia/assistenza tecnica vengono sempre riparati a spese del cliente. La spedizione di ritorno, assicurata (il mezzo di trasporto è a nostra scelta), non comporta alcun costo nel caso di riparazioni con certificato di garanzia; in caso contrario le spese vanno a carico del cliente. Nel caso di spedizioni all'estero, eventuali costi doganali o fiscali esteri vanno a carico del destinatario.

Questa garanzia viene assicurata da SWAROVSKI OPTIK KG, Absam, Austria. Il foro competente è Innsbruck; vige il diritto austriaco.

Nel caso vengano offerte nei singoli Paesi altre garanzie/prestazioni di garanzia (stabilite per legge o volontariamente), queste devono venire soddisfatte dai rispettivi importatori o rivenditori autorizzati. SWAROVSKI OPTIK KG, Absam, Austria, non può farsene garante.

GARANTÍA

Con este producto de SWAROVSKI OPTIK usted ha adquirido un producto de excelente calidad, para el cual concedemos una garantía con validez en el mundo entero de 10 años a partir de la fecha de la compra para el visor y de 2 años para los componentes electrónicos conforme a las condiciones siguientes:

Mientras sea vigente el período de garantía asumiremos los costes de material si se presentaran errores de material y/o de fabricación, reservándonos el derecho de reparar o recambiar el aparato o la pieza concreta defectuosa tras haber valorado el defecto en cuestión. También asumiremos los costes de mano de obra durante los cinco primeros años.

La garantía del producto no limitará bajo ningún concepto las obligaciones de la garantía legal obligatoria.

Al modificarse nuestra gama de productos, nos reservamos el derecho a reparar los aparatos defectuosos o a sustituirlos por uno equivalente.

A causa del modo de funcionamiento y de la forma de construcción específica de los aparatos ópticos se aplican las reglas especiales: todos los aparatos nos serán entregados en estado de funcionamiento con las baterías originales puestas o equivalentes de marca. Por las baterías no nos responsabilizamos, se aplica la garantía del fabricante correspondiente, especialmente por daños producidos por baterías recargables.

La garantía no cubre las reparaciones realizadas por personas no autorizadas por nosotros ni los daños que se hayan producido por un manejo inadecuado del instrumento; tampoco cubre los daños directos o indirectos causados por defectos del aparato. Quedan también excluidas de la garantía aquellas piezas del equipamiento que están expuestas a un desgaste natural, como las gomas de los oculares, los correos, los estuches, la cubierta exterior, etc.

La garantía tendrá vigencia tan sólo cuando este certificado de garantía/servicio haya sido debidamente cumplimentado con la fecha, el sello y la firma por parte del vendedor el día de la compra.

En el caso de aplicación de la garantía, o cuando se requieran trabajos de servicio o reparación, le rogamos se sirva llevar el instrumento junto con el presente certificado de garantía/servicio a su distribuidor especializado de SWAROVSKI OPTIK o enviárnoslo directamente a nuestro domicilio. Cuando los instrumentos no estén acompañados por el presente documento de garantía/servicio se cobrarán los gastos de reparación. El reenvío, asegurado, (el medio de transporte es de nuestra elección), será gratis en el caso de las reparaciones garantizadas. De lo contrario, será facturado. En los envíos al extranjero el destinatario corre con los gastos eventuales por concepto de aduana o gravámenes extranjeros.

Esta garantía la concede SWAROVSKI OPTIK KG, Absam, Austria. El lugar de jurisdicción es Innsbruck y rige el derecho austriaco.

Cuando en algún país se hayan otorgado otras garantías o prestaciones de la garantía (legales o voluntarias), éstas deberán ser cumplidas por el respectivo importador y/o distribuidor. SWAROVSKI OPTIK KG, Absam, Austria será responsable tan sólo cuando exista un compromiso legal en ese sentido.

GARANTIE

Met dit product van SWAROVSKI OPTIK hebt u een hoogwaardig kwaliteitsproduct gekocht, waarvoor wij een wereldwijd geldige garantie verlenen van 10 jaar voor de richtijker resp. 2 jaar voor de elektronica vanaf aankoopdatum, onder volgende voorwaarden:

Bij het optreden van materiaal- en/of fabricagefouten dragen wij de materiaalkosten gedurende de hele garantieperiode, waarbij wij ons het recht voorbehouden het instrument of het defecte onderdeel naar eigen goeddunken te repareren of te vervangen. Gedurende de eerste vijf jaar dragen wij ook de arbeidskosten.

Door de garantie wordt de wettelijke vrijwaringsplicht niet beperkt.

Bij wijziging in het productassortiment behouden wij ons het recht voor defecte instrumenten te repareren of door gelijkwaardige te vervangen.

Vanwege de functionaliteit en specifieke constructie van optronische instrumenten gelden onderstaande bijzondere bepalingen: Alle instrumenten worden door ons, waar noodzakelijk, bedrijfsklaar geleverd met geplaatste of meegeleverde merkbatterijen. Voor deze batterijen aanvaarden wij generlei aansprakelijkheid. Hier gelden de garantiebepalingen van de betreffende fabrikant, die zelf beslist over garantieverplichtingen – met name bij schade door lekkende batterijen.

De garantie geldt niet bij reparaties door een niet door ons geautoriseerde servicedienst en bij schade die door onvakkundig gebruik veroorzaakt is; evenmin voor directe of indirecte schade die door defecten aan het instrument is ontstaan. Daarnaast zijn alle onderdelen van garantie uitgesloten die onderhevig zijn aan natuurlijke slijtage, zoals de oogschelpen, draagriem, houders, ommantelingen, enz.

De garantie is uitsluitend geldig, indien dit garantie-/service-document op de dag van aankoop door de vakhandelaar zoals voorgeschreven voorzien is van datum, stempel en handtekening.

Overhandig in een garantiegeval en voor de uitvoering van service- en/of reparatiewerkzaamheden het instrument samen met dit garantie-/service-document aan uw SWAROVSKI OPTIK-vakhandelaar of stuur het franco direct naar ons adres. Instrumenten zonder bijgevoegd garantie-/service-document worden principieel tegen betaling van de kosten gerepareerd. Het terugzenden, verzekerd (transportmiddel is onze keuze), is bij een garantiereparatie gratis, anders tegen verrekening van de kosten. Bij verzending naar het buitenland zijn eventuele buitenlandse douane- of belastingheffingen voor rekening van de ontvanger.

Deze garantie wordt door SWAROVSKI OPTIK KG, Absam, Oostenrijk, verleend. De bevoegde rechtbank is Innsbruck, geldig is Oostenrijks recht.

Indien in sommige landen andere garanties/vrijwaringen (wettelijke of vrijwillige) toegezegd zijn, moet hieraan door de betreffende importeur resp. vakhandelaar worden voldaan. SWAROVSKI OPTIK KG, Absam, Oostenrijk, kan hiervoor uitsluitend instaan, voor zover hiertoe een wettelijke plicht bestaat.

GARANTI

Med denna SWAROVSKI OPTIK produkt har du skaffat en vara av högsta kvalitet, med 10 års garanti för kikarsiktet respektive 2 år för elektroniken. Garantin är giltig över hela världen och gäller från inköpsdatum enligt följande villkor:

Om det framkommer defekter gällande material och/eller produktionsfel, täcker vi materialkostnaderna för hela garantitiden. Vi förbehåller oss i dessa fall rätten att reparera, ersätta hela instrumentet eller defekta delar såsom det passar oss bäst. De fem första åren ersätter vi både material och arbetskostnader.

Genom denna garanti begränsas inte de lagliga rättigheterna.

Då produktvalet förändras förbehåller vi oss rätten att reparera defekta instrument eller ersätta dem med andra likvärdiga.

På grund av funktionsprincipen och optronikinstrumentens specifika konstruktion, har vi följande speciella regel: Alla instrument levereras av oss, i den mån det är funktionellt nödvändigt, färdiga att tas i bruk med isatt eller medlevererat märkesbatteri. För dessa batterier övertar vi ingen garanti; här gäller respektive tillverkares garantibestämmelser, vilka själva avgör hur garantibestämmelserna skall tolkas – speciellt beträffande skador som uppstår på grund av läckande batterier.

Vi tar inget ansvar för reparationer utförda av en av oss icke- auktoriserad verkstad, inte heller för skador uppkomna genom felaktigt bruk, inte heller för direkta eller indirekta skador som uppkommit genom defekter hos instrumentet. Garantin gäller inte heller de delar som slits på naturlig väg, såsom ögonmusslor, bremmar, fodral, ytbeläggning, etc.

Garantin är i kraft endast då detta garantibevis blivit korrekt daterat, stämplat och underskrivet av en auktoriserad återförsäljare på försäljningsdagen.

I garantifall och för service och/eller underhåll lämna in instrumentet till en auktoriserad SWAROVSKI OPTIK återförsäljare tillsammans med detta garantibevis eller skicka dem, gratis, direkt till vår adress. Instrument som skickats utan garantibevis repareras och faktureras kunden. Den försäkrade återförsändelsen (leveranssättet är upp till oss), är gratis då garantin täcker reparationerna, i annat fall faktureras de kunden. För leverans utomlands faktureras eventuella tullavgifter och kostnader mottagaren.

Garantin är given av SWAROVSKI OPTIK KG, Absam, Österrike. Myndighetsområdet är Innsbruck; Österrikisk lag gäller.

Gällande andra garantier (oberoende av om lagliga eller frivilliga) i olika länder, måste dessa uppfyllas av resp. importör eller auktoriserad återförsäljare. SWAROVSKI OPTIK KG, Absam, Österrike, kan acceptera ansvar enbart då legal skyldighet att göra så existerar.

TAKUU

Tällä SWAROVSKI OPTIK -tuotteella olet hankkinut huipulaadukkaan laatutuotteen. Myönnämme kansainvälisen 10 vuoden takuun kiikaritähittämille ja 2 vuoden takuun elektronikalle ostopäivästä lähtien seuraavilla ehdoilla:

Jos laitteessa ilmenee materiaali- ja/tai työvirhe, vastaanamme materiaalikustannuksista takuun koko voimassaoloajan. Kyseisissä tapauksissa varaamme oikeuden joko korjata tai vaihtaa laite tai viallinen osa harkintamme mukaan. Ensimmäisten viiden takuuvuoden ajan vastaanamme sekä materiaali- että työkustannuksista.

Tämä takuu ei rajoita lainmukaisia takuuvuovallisuuksia.

Tapauksissa, joissa tuotevalikoima on muuttunut, varaamme oikeuden joko korjata viallinen laite tai vaihtaa se samanarvoiseen tuotteeseen.

Toimintaperiaatteen ja optroniikka-laitteiden erityisen rakennustavan johdosta ovat voimassa seuraavat säännöt: Kaikki tuotteet toimitetaan meiltä, mikäli toiminnallisesti tarpeellista, käyttövalmiina asennettujen tai pakkaukseen pakattujen merkkiparistojen kanssa. Näistä paristoista emme voi ottaa minkäänlaista vastuuta; kunkin valmistajasta takuumääräykset pätevät, jotka itse takuusuurituksella - erityisesti vahingoista ulosvuoaneista paristoista - ratkaistaan.

Takuu ei päde korjauksiin, jotka ei meidän valtuuttama huoltopalvelu on aiheuttanut eikä vahinkoihin, jotka olivat aiheutuneet asiaankuulumattomasta käytöstä; eikä myöskään laitevien aiheuttamasta suorasta tai epäsuorasta vahingosta. Lisäksi kaikki varusteet, kuten silmäsuopillat, kantohihnat, suojukset, jäykisteet, jne., jotka ovat alltiita luonnolliselle kulumiselle, eivät kuulu takuun piiriin.

Takuu on voimassa vain silloin, kun tämä jälleenmyyjän takuu- / huoltoasiakirja ostopäivältä on varustettu asianmukaisesti päiväyksen, leiman ja allekirjoituksen kanssa.

Takuu ja muiden korjausten ja/tai huoltojen yhteydessä esitä tämä takuu-/huoltoasiakirja valtuutetulle SWAROVSKI OPTIK -jälleenmyyjälle tai toiminta laite rahtivapaasti suoraan meille. Jos laite toimitetaan korjaukseen/huoltoon ilman takuu-/huoltoasiakirjaa, laite korjataan ja kulut veloitetaan asiakkaalta. Jos kyseessä on takuukorjaus, laite lähetetään takaisin vakuutettuna (toimitustapa on Swarovskin päätettävissä) veloituksetta, muutoin lähetyskulut veloitetaan asiakkaalta. Ulkomaan lähetyksissä mahdolliset tulli- ja verokulut veloitetaan vastanottajalta.

Takuun myöntäjä on SWAROVSKI OPTIK KG, Absam, Itävalta. Oikeudenkäyttöpaikka on Innsbruck; Itävallan lakien mukaisesti.

Jos yksittäisissä maissa myönnetään muita takuita tai vakuuksia (lainmukaisia tai vapaaehtoisia), niistä on vastuussa maahantuojat tai valtuutettu jälleenmyyjä. SWAROVSKI OPTIK KG, Absam, Itävalta sitoutuu vastuuseen ainoastaan kun lakien mukaiset veloitteet ovat olemassa.

GARANTI

Med dette SWAROVSKI OPTIK produkt har du købt et avanceret kvalitetsprodukt. Vi yder verdensomspændende garanti på hhv. 10 år for riffsigtet og 2 år for elektronikken, gældende fra købsdato iht. følgende betingelser:

Hvis der optræder materiale- og/eller produktionsfej, overtager vi garantien for materialeomkostningerne under hele garantiens gyldighedsperiode, hvorved vi forbeholder os retten til efter eget skøn at istandsætte eller udskifte instrumentet eller den defekte del. I de første fem år overtager vi derudover arbejdsomkostningerne.

Den lovbestemte garantiforpligtelse indskrænkes ikke gennem garantien.

Ved ændring af produktprogrammet forbeholder vi os ret til at reparere defekte apparater eller udskifte dem med apparater af tilsvarende kvalitet.

Pga. de optroniske apparaters funktionsprincip og specifikke konstruktion gælder følgende specielle regulering: Alle apparater leveres, så vidt det er nødvendigt for funktionen, i driftsklar tilstand fra vores side med ind- eller vedlagte mærkebatterier. Vi hæfter ikke for disse batterier. Det er batteriproducentens garanti bestemmelser, som er gældende, og det er producenten selv, som bestemmer over garantiydelse - specielt for eventuelle skader, der er opstået som følge af udløbne batterier.

Garantien gælder ikke for reparationer, som er gennemført af et serviceværksted, der ikke er autoriseret af os, og ved beskadigelser der er opstået som følge af usagkyndig brug; og heller ikke ved indirekte eller direkte beskadigelser, som er opstået på grund af defekter på apparatet. Desuden omfatter garantien ikke udstyrsdele, som er udsat for naturligt slid, eksempelvis øjestykker, bæreremme, beholdere, armeringer osv.

Garantien er kun gyldig, hvis dette garanti/service-bevis udfyldes på forskriftsmæssig vis af forhandleren på købsdagen med dato, stempel og underskrift.

I tilfælde af garantikrav såvel som foretagelse af service- og eller reparationsarbejder skal du overgive apparatet samt garanti/service-beviset til din SWAROVSKI OPTIK-forhandler, eller sende det direkte, frit i hus, til vores adresse. Hvis dette garanti/servicebevis ikke er vedlagt apparatet, reparerer det grundlæggende omkostningspligtigt. Retursendingen, forskifret (transportmiddel efter vores valg), er gratis i tilfælde af reparationer, som er omfattet af garantien. Ellers sker den mod beregning. Eventuelle udenlandske told- eller skatteafgifter ved forsendinger til udlandet skal betales af modtageren.

Denne garanti udstedes af SWAROVSKI OPTIK KG, Absam, Østirig. Værneting er Innsbruck; der anvendes østirisk ret.

Såfremt der i enkelte lande gælder andre garantier (lovbestemte eller frivillige), skal de opfyldes af den pågældende importør eller forhandler.

SWAROVSKI OPTIK KG, Absam, Østirig, indtræder i sådanne tilfælde kun, hvis det er en lovæssig forpligtelse.

ГАРАНТИЯ

Приобретая настоящее изделие фирмы SWAROVSKI OPTIK, вы получаете высококачественный продукт. На оптический прицел дается мировая гарантия сроком на 10 лет, на электронное оборудование – 2 года с момента продажи при условии соблюдения указанных ниже правил:

В случае обнаружения производственного брака и/или материального дефекта в период гарантийного срока производитель берет на себя все возникающие в данной связи материальные затраты, по собственному усмотрению принимая решение о замене или ремонте дефектной детали или прибора. В течение первых пяти лет гарантийного срока производитель также берет на себя оплату рабочего времени на ремонт прибора.

Предоставление гарантии не ведет к уменьшению объема установленных законом гарантийных обязательств производителя.

При изменении ассортимента продукции мы можем отремонтировать дефектный прибор или заменить его аналогичным.

В связи с принципом функционирования и специфической конструкцией оригинальных приборов существуют следующие специальные правила: все приборы, насколько это необходимо для их работы, поставляются нами в состоянии, готовом к эксплуатации, и со вставленными или приложенными высококачественными батареями. За эти батареи мы не несем никакой ответственности, в этом случае действуют гарантийные обязательства соответствующих производителей, которые самостоятельно принимают решения в отношении предоставления гарантии, в частности, при возникновении ущерба в результате износа батарей.

Гарантия не применяется, если ремонт выполнен в неавторизованном сервисном центре, прибор вышел из строя в результате ненадлежащего использования, возникли прямые или косвенные убытки в результате обнаружения дефектов прибора. Гарантийные обязательства не распространяются на аксессуары, подверженные естественному износу, например, наглазники, подвесные ремни, футляры, армирующие покрытия и т. д.

Гарантия на прибор действует лишь при наличии гарантийного/сервисного талона, заполненного в день покупки, на котором имеется подпись и штамп торговой организации и указана дата продажи.

При наступлении гарантийного случая, а также для проведения ремонта и/или сервисного обслуживания прибор вместе с гарантийным талоном передается местному дилеру компании SWAROVSKI OPTIK или направляется в адрес производителя наложенным платежом. При отсутствии гарантийного талона ремонт выполняется только за дополнительную плату. После выполнения гарантийного ремонта доставка прибора осуществляется бесплатно с обязательным страхованием отправления (способ доставки по выбору производителя), в иных случаях владелец прибора возмещает стоимость ремонта и доставки. При необходимости доставки прибора за пределы страны оплата таможенных и иных сборов осуществляется за счет получателя.

Настоящая гарантия выдается компанией SWAROVSKI OPTIK KG, Абсам, Австрия. Место рассмотрения споров – г. Инсбрук; действует австрийское законодательство.

В случае если в других странах (законодательно или добровольно) приняты и действуют иные условия гарантии, то импортер или дистрибьютор в данной стране обязан их выполнять. Компания SWAROVSKI OPTIK KG, г. Абсам, Австрия, может выполнять условия этой гарантии лишь в том случае, если это закреплено на законодательном уровне.